

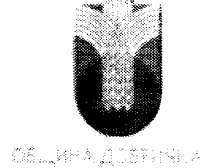

ЕВРОПЕЙСКИ СЪЮЗ
 ЕВРОПЕЙСКИ ФОНД ЗА РЕГИОНАЛНО РАЗВИТИЕ
 ИНВЕСТИРАМЕ ВЪВ ВАШЕТО БЪДЕЩЕ!



ДОГОВОР

Обособена позиция № 5 „Доставка на високопроходими автомобили“

№ 38 / 13.05.2021 г.

Днес, 13.05.2021 год., гр. Добрич, община Добричка, област Добрич, между:

1. ОБЩИНА ДОБРИЧКА,

с адрес: гр. Добрич, п.к.9300, ул. „Независимост“ №20, код по Регистър БУЛСТАТ 000852188 и номер по ЗДДС BG000852188, по представени правомощия със Заповед №1279/02.12.2019г. на кмета на Община Добричка на Румяна Иванова, заместник кмет на Общината, наричана за краткост **ВЪЗЛОЖИТЕЛ**, от една страна,

и

2. „АВТО ИНЖЕНЕРИНГ ХОЛДИНГ ГРУП“ ЕООД,

със седалище и адрес на управление: гр. София, район Витоша, ЖК „Манастирски ливади“, ул. „Околовръстен път“ №9, ЕИК по Булстат: 131163929, представлявано от: Юлиан Тодоров Димов, в качеството на управител, наричан за краткост **ИЗПЪЛНИТЕЛ**, от друга страна,

на основание чл. 112 от Закона за обществените поръчки (ЗОП) и в изпълнение на решение № 1375/13.11.2020 г. на възложителя за определяне на изпълнител на обществена поръчка с предмет: „Закупуване и доставка на оборудване за Община Добричка за смекчаване на отрицателното въздействие на природните и други бедствия“ по Проект: ROBG-415 „Съвместно управление на риска и партньорство в граничния регион Кълъраш-Добрич“, с акроним JORIMA по програма ИНТЕРРЕГ V-A Румъния-България 2014-2020 г.“, се сключи този договор за възлагане на обществена поръчка при следните условия:

I. ПРЕДМЕТ НА ДОГОВОРА

Член 1. Предмет.

1.1. Възложителят възлага, а изпълнителят приема да извърши доставка и гаранционно обслужване на „Високопроходими автомобили“ по обособена позиция № 5, съгласно техническата спецификация на възложителя приложение № 1 и

Чл.37 от ЗОП, във връзка с чл.5,
 т.1, б. „в“ от Регламент (ЕС) 2016/679



Проектът е финансиран от Европейския съюз и Румъния в рамките на програмата „Съвместно управление на риска и партньорство в транскраничен регион Кълъраш - Добрич“ (ROBG-415). Съдържанието на този материал не представлява непременно официалната позиция на Европейския съюз. Отговорност за съдържанието на този материал носят единствено нейните автори.

Чл.37 от ЗОП, във връзка с чл.5,
 т.1, б. „в“ от Регламент (ЕС) 2016/679



ЕВРОПЕЙСКИ СЪЮЗ
ЕВРОПЕЙСКИ ФОНД ЗА РЕГИОНАЛНО РАЗВИТИЕ
ИНВЕСТИРАМЕ ВЪВ ВАШЕТО БЪДЕЩЕ!



БЪЛГАРСКО ПРАВИТЕЛСТВО



ОБЩИНА ДОБРИЧКА

детайлно описани в техническото предложение на изпълнителя приложение № 2, неразделна част от договора и в съответствие с изискванията на настоящия договор.

1.2. Видът, техническите данни и характеристики на превозните средства/оборудването, които следва да достави изпълнителят, са подробно посочени в техническата спецификация на възложителя (приложение № 1) и в техническото предложение на изпълнителя (приложение № 2), представляващи неразделна част от настоящия договор.

1.3. Изпълнителят се задължава да осигурява гаранционно (сервизно) обслужване на превозните средства/оборудването по ал. (1.1) в рамките на гаранционните срокове по алинея (4.1.2), (4.1.3) и (4.1.4). Материалите, консумативите, дейностите и условията на сервизното обслужване са описани в техническото предложение на изпълнителя и следва да отговарят на техническите спецификации на възложителя.

II. ЦЕНИ И НАЧИН НА ПЛАЩАНЕ

Член 2. Цена.

2.1. За изпълнението на предмета на договора възложителят се задължава да заплати на изпълнителя обща цена в размер на **153 997,00 лева** (словом: сто петдесет и три хиляди деветстотин деветдесет и седем лева) без включен ДДС и **184 796,40 лева** (словом: сто осемдесет и четири хиляди седемстотин деветдесет и шест лева и 0,40 ст.) с включен ДДС, съгласно ценовото му предложение (приложение № 3), неразделна част от настоящия договор.

2.2. Посочената обща цена включва всички разходи и възнаграждения по изпълнение на предмета на обществената поръчка като, но не само: разходите за транспортиране и доставка на превозните средства/оборудването до мястото за доставка, включително опаковане, транспорт, разопаковане, товарене, разтоварване, инсталиране, монтаж, въвеждане в експлоатация и привеждане в работно състояние, готово за приемане и експлоатация, доставка на цялата техническа и сервизна документация на български език, всички разходи за извършване на гаранционно обслужване в срока на гаранцията (за труд, резервни части), както и разходи за отстраняване на всички технически неизправности, възникнали не по вина на възложителя и покрити от гаранционните условия и гаранционната отговорност на изпълнителя, и др. присъщи разходи, неупоменати по-горе, и не подлежи на увеличение.

2.3. Посочената в настоящия договор цена е крайна и остава непроменена за срока на действието му.

Чл.37 от ЗОП, във връзка с чл.5,
т.1, б. „в“ от Регламент (ЕС) 2016/679



www.interregrobg.eu

Проект „Съвместно управление на риска и партньорство в трансграничен регион Кълъраш - Добрич“ (ROBG-415)
Съдържанието на този материал не представлява непременно официалната позиция на Европейския Съюз.
Отговорност за съдържанието на този материал носят единствено нейните



ЕВРОПЕЙСКИ СЪЮЗ
ЕВРОПЕЙСКИ ФОНД ЗА РЕГИОНАЛНО РАЗВИТИЕ
ИНВЕСТИРАМЕ ВЪВ ВАШЕТО БЪДЕЩЕ!



БЪЛГАРСКО ПРАВИТЕЛСТВО



ОБЩИНА ДОБРИЧ

Член 3. Начин на плащане.

3.1. Плащанията се извършват в български лева, с платежно нареждане по следната банкова сметка, посочена от изпълнителя:

Титуляр: Авто Инженеринг Холдинг Груп ЕООД

Банка: ОББ АД, гр. София/Бизнес център София Запад

IBAN: BG10UBBS80021050489320

SWIFT: UBBSBGSF

3.2. Изпълнителят е длъжен да уведомява писмено възложителя за всички последващи промени на банковата му сметка в срок до 3 (словом: три) дни, считано от момента на промяната. В случай че изпълнителят не уведоми възложителя в този срок, счита се, че плащанията по посочената в настоящия член банкова сметка са надлежно извършени.

3.3. Плащането на цената по алинея (2.1) по настоящия договор се извършва, както следва:

3.3.1. Възложителят заплаща авансово 40% (четиридесет процента) от цената по чл. 2.1 в срок от 30 (тридесет) календарни дни от подписване на настоящия Договор и предоставяне от Изпълнителя на Възложителя на фактура, както и гаранция, обезпечаваща авансовото плащане в размера на авансовото плащане или сумата от 73 918,56 лева, в една от формите, посочени в чл. 11 от Договора. Гаранцията, обезпечаваща авансовото плащане, се освобождава в срок до 3 (словом: три) дни след пълното усвояване на аванса. Авансът се счита за усвоен след подписване на последния Приемо-предавателния протокол по чл. 5.1.2, респективно по чл. 5.1.4 от настоящия Договор.

3.3.2. Окончателно плащане, в размер до 60% от договорената цена само за действително извършената доставка, в срок до 30 (тридесет) календарни дни, след представяне на следните подписани документи:

а) приемо-предавателен/ни протокол/и за доставката на самостоятелно обособено оборудване, съгласно техническата спецификация на възложителя (приложение № 1) и детайлно описани в техническото предложение на изпълнителя (приложение № 2), неразделна част от договора, и в съответствие с изискванията на настоящия договор, подписан/и от двете страни или упълномощени от тях лица на съответната дата.

б) фактура, издадена от изпълнителя и подписана от възложителя или упълномощено от него лице, съдържаща всички законови реквизити.

Чл.37 от ЗОП, във връзка с чл.5,
т.1, б. „в“ от Регламент (ЕС) 2016/679



www.interregrobg.eu

Проект „Съвместно управление на риска и партньорство в трансграничен регион Кълъраш - Добрич“ (ROBG-415)
Съдържанието на този материал не представлява непременно официалната позиция на Европейския Съюз.
Отговорност за съдържанието на този материал носят единствено нейните



III. СРОКОВЕ. МЯСТО И УСЛОВИЯ НА ДОСТАВКА. ПРЕМИНАВАНЕ НА СОБСТВЕНОСТТА И РИСКА

Член 4. Срокове и място на доставка

4.1. Договорът влиза в сила от датата на неговото подписване и изтича след изтичането на гаранционните срокове на превозните средства/оборудването, предмет на договора посочени в алинея 4.1.2, 4.1.3 и 4.1.4 и удовлетворяване на всички претенции на възложителя, свързани с гаранционната отговорност на изпълнителя.

4.1.1. Срокът за доставка на превозните средства/оборудването предмет на договора е до 240 (двеста и четиридесет) календарни дни след получаване на възлагателно писмо от възложителя.

4.1.2. Гаранционно обслужване на автомобилите - минимум 36 месеца или 100 000 км стандартна заводска гаранция от производителя на автомобилите, считано от датата на прехвърляне на собствеността на автомобилите. Гаранционното обслужване на автомобилите следва да се извършва в оторизирани от производителя сервиси (клаузата е относима само по обособена позиция № 5).

4.1.3. Гаранционно обслужване на оборудването - минимум 12 месеца стандартна заводска гаранция от производителя, считано от датата на прехвърляне на собствеността. Гаранционното обслужване следва да се извършва в оторизирани от производителя сервиси.

4.2. Място на доставка: гр. Добрич, п.к. 9300, ул. „Независимост” № 20, Община Добричка.

Член 5. Условия на доставка

5.1. Доставка

5.1.1. Изпълнителят се задължава да достави и предаде до мястото на доставка и в съответния срок по чл. 4.1.1 превозните средства/оборудването, предмет на доставка съгласно техническата спецификация (приложение № 1) и техническото предложение на изпълнителя (приложение № 2), окомплектовани както следва:

- съгласно изискванията на производителя;
- със сертификати за съответствие, гаранционна и сервизна книжка, паспорти или други документи от производителя, съдържащи технически данни и характеристики;
- с инструкцията за експлоатация и български език, както и документация, съдържаща препоръки за правилна експлоатация.



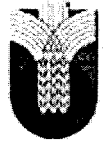

5.1.2. Доставката и предаването/получаването на превозните средства/оборудването се удостоверява с подписване в два екземпляра на двустранен приемо-предавателен протокол от страните или техни упълномощени представители, след проверка за: отсъствие на явни несъответствия, окомплектовката на доставката и представяне на документите в съответствие с алинея (5.1.1) и съответствие на превозните средства/оборудването с техническите характеристики, представени в техническото предложение на изпълнителя и техническата спецификация на възложителя. Приемо-предавателният протокол съдържа основанието за съставянето му (номер на договора), номер на шаси на автомобилите, модел, марка и кубатура на автомобилите (относимо само по ОП № 5), серийни номера или други идентифициращи оборудването данни, предмет на доставка.

5.1.3. Изпълнителят уведомява възложителя писмено в срок от 5 (словом: пет) календарни дни предварително за конкретните дати и час, на която ще се извърши доставката. При предаването на превозните средства/оборудването изпълнителят осигурява на възложителя необходимото според обстоятелствата време да ги прегледа за явни несъответствия.

5.1.4. При констатиране на явни несъответствия възложителят има право да откаже да подпише приемо-предавателен протокол. В тези случаи страните подписват констативен протокол, в който се описват констатираните несъответствия и се посочва срокът, в който същите ще бъдат отстранени. След отстраняване на несъответствията страните подписват двустранен приемо-предавателен протокол за приемане на доставката. В случай че несъответствията са съществени и не бъдат отстранени в рамките на дадения от възложителя срок или при забавяне на доставката на превозните средства/оборудването с повече от 20 (словом: двадесет) дни, възложителят има право да прекрати договора, както и право да получи неустойка в размер на сумата по гаранцията за изпълнение на договора.

5.1.5. Подписването на приемо-предавателния протокол без забележки има силата на приемане на доставката от страна на възложителя, освен в случаите на „скрити несъответствия“, които не могат да бъдат установени при обикновения преглед на превозните средства/оборудването. Приемането на доставката на превозните средства/оборудването с приемо-предавателния протокол няма отношение към установените впоследствие в гаранционния срок несъответствия.

5.1.6. Възложителят се задължава да уведоми писмено изпълнителя за всички скрити несъответствия, които не е могъл да узнае при приемането на доставката, в срок до 5 (словом: пет) дни от уведомяването им, но не по-късно от изтичане на гаранционния срок.



ЕВРОПЕЙСКИ СЪЮЗ

ЕВРОПЕЙСКИ ФОНД ЗА РЕГИОНАЛНО РАЗВИТИЕ

ИНВЕСТИРАМЕ ВЪВ ВАШЕТО БЪДЕЩЕ!



БЪЛГАРСКО ПРАВИТЕЛСТВО



ОБЩИНА ДОБРИЧ

5.1.7. При наличие на явни несъответствия, посочени в констативния протокол по алинея 5.1.4, и/или при наличие на скрити несъответствия, констатирани от възложителя и съобщени на изпълнителя по реда на алинея 5.1.6, изпълнителят отстранява недостатъците в срока, посочен съответно в констативния протокол, и/или в разумен срок след получаване на уведомлението по алинея 5.1.6, който не може да бъде по-дълъг от 20 (словом: двадесет) календарни дни.

5.1.8. В случаите на несъответствия, посочени в констативния протокол по алинея 5.1.4, възложителят не дължи заплащане на цената по алинея 3.3.2 преди отстраняването им и изпълненията на останалите условия за плащане, предвидени в договора.

Член 6. Приемане на работата при подизпълнение

Когато изпълнителят е сключил договор/договори за подизпълнение, работата на подизпълнителите се приема от възложителя в присъствието на изпълнителя и подизпълнителя, по реда и при условията на настоящия договор, приложими към изпълнителя.

Член 7. Преминаване на собствеността и риска

Собствеността и рискът от случайно повреждане или погиване на превозните средства/оборудването, предмет на доставка, преминава от изпълнителя върху възложителя от датата на подписване на протокола съгласно алинея 5.1.2.

IV. ПРАВА И ЗАДЪЛЖЕНИЯ НА СТРАНИТЕ

Член 8. Права и задължения на изпълнителя

8.1. Изпълнителят се задължава да достави превозните средства/оборудването, предмет на настоящия договор, отговарящи на техническите параметри, представени в техническото предложение на изпълнителя и на техническата спецификация на възложителя, окомплектовани съгласно изискванията на алинея 5.1.1 и придружени със съответните документи, както и да прехвърли собствеността върху тях на възложителя в договорените срокове и съгласно условията на настоящия договор.

8.2. Изпълнителят е длъжен да изпълни задълженията си по договора и да упражнява всичките си права, с оглед защита интересите на възложителя.

8.3. Изпълнителят се задължава да извършва текуща поддръжка и гаранционно обслужване в рамките на гаранционния срок, както следва:

8.3.1. Гаранционно обслужване на автомобилите - минимум 36 месеца или 100 000 км стандартна заводска гаранция от производителя на автомобилите, считано от датата

Чл.37 от ЗОП, във връзка с чл.5,
т.1, б. „в“ от Регламент (ЕС) 2016/679



Проект „Съвместно управление на риска и партньорство в трансграничен регион Кълъраш - Добрич“ (ROBG-415)
Съдържанието на този материал не представлява непременно официалната позиция на Европейския Съюз.
Отговорност за съдържанието на този материал носят единствено не



ЕВРОПЕЙСКИ СЪЮЗ
ЕВРОПЕЙСКИ ФОНД ЗА РЕГИОНАЛНО РАЗВИТИЕ
ИНВЕСТИРАМЕ ВЪВ ВАШЕТО БЪДЕЩЕ!



БЪЛГАРСКО ПРАВИТЕЛСТВО



ОБЩИНА ДОБРИЧНА

на прехвърляне на собствеността на автомобилите. Гаранционното обслужване на автомобилите следва да се извършва в оторизирани от производителя сервиси (*клаузата е приложима само по ОП № 5*).

8.3.2. Гаранционно обслужване на оборудването - минимум 12 месеца стандартна заводска гаранция от производителя, считано от датата на прехвърляне на собствеността. Гаранционното обслужване следва да се извършва в оторизирани от производителя сервиси.

8.4. Изпълнителят се задължава да отстранява за своя сметка и в договорените срокове всички несъответствия, повреди, дефекти и/или отклонения на доставените превозни средства/оборудване, проявени и/или открити в рамките на гаранционните срокове, констатирани и предявени по реда на настоящия договор, и съгласно гаранционните условия. Изпълнителят се задължава при отстраняване на повреди, дефекти или недостатъци, както и при извършване на гаранционното обслужване да влага само оригинални резервни части, материали и консумативи.

8.5. При точно и навременно изпълнение на задълженията си по настоящия договор, изпълнителят има право да получи цената по договора, съгласно определения начин на плащане.

8.6. Изпълнителят се задължава да съхранява всички документи по изпълнението на настоящия договор за период от 3 години след датата на приключване и отчитане на **ПРОГРАМА ИНТЕРРЕГ V-A Румъния-България 2014-2020 г.**, съгласно чл. 88 от Регламент 1083/2006 г.

8.7. Изпълнителят се задължава да предостави възможност на Управляващия орган, националните одитиращи власти, Европейската комисия, Европейската служба за борба с измамите, Европейската сметна палата, Съвета за координация в борбата с правонарушенията, засягащи финансовите интереси на Европейските общности - Република България и външните одитори да извършват проверки на място на изпълнението на проекта и да извършват пълен одит, ако е нужно, въз основа на оправдателни документи за отчетеното, счетоводни документи и всякакви други документи, имащи отношение към финансирането на проекта. Такива проверки могат да бъдат извършвани до 3 (три) години след приключването на **ПРОГРАМА ИНТЕРРЕГ V-A Румъния-България 2014-2020 г.**

8.8. Изпълнителят се задължава да сключи договор/договори за подизпълнение с посочените в офертата му подизпълнители в срок от 5 (словом: пет) календарни дни от сключване на настоящия договор. В срок до 3 дни от сключването на договор за подизпълнение или на допълнително споразумение за замяна на посочен в офертата подизпълнител изпълнителят изпраща копие на договора или на допълнителното

Чл.37 от ЗОП, във връзка с чл.5,
т.1, б. „в“ от Регламент (ЕС) 2016/679



Проект „Съвместно управление на риска и партньорство в трансграничен регион Кълраш - Добрич“ (ROBG-415)
Съдържанието на този материал не представлява непременно официалната позиция на Европейския Съюз.
Отговорност за съдържанието на този материал носят единствено н

Чл.37 от ЗОП, във връзка с чл.5,
т.1, б. „в“ от Регламент (ЕС) 2016/679



ЕВРОПЕЙСКИ СЪЮЗ
ЕВРОПЕЙСКИ ФОНД ЗА РЕГИОНАЛНО РАЗВИТИЕ
ИНВЕСТИРАМЕ ВЪВ ВАШЕТО БЪДЕЩЕ!



БЪЛГАРСКО ПРАВИТЕЛСТВО



ОБЩИНА ДОБРИЧКА

споразумение на възложителя заедно с доказателства, че са изпълнени условията по чл. 66, ал. 2 и 14 от ЗОП.

8.9. Изпълнителят има право да иска от възложителя необходимото съдействие за осъществяване на работата по договора, включително предоставяне на нужната информация и документи за изпълнение на договора.

8.10. Да предприеме всички необходими стъпки за популяризиране на факта, че проектът се съфинансира от Европейския фонд за регионално развитие.

Предприетите за тази цел мерки трябва да са съобразени със съответните правила за информиране, комуникация и реклама, предвидени в чл. 115 § 4 от Регламент 1303/2013 г. и в чл. 3, чл. 4, чл. 5 и Приложение II от Регламент за изпълнение (ЕС) № 821/2014 на Комисията.

8.11. Да посочва финансовия принос на Европейските структурни и инвестиционни фондове, предоставен чрез ПРОГРАМА ИНТЕРРЕГ V-A Румъния-България 2014-2020 г. в информацията, предоставяна на целевата група по проекта във всякакъв вид документи, свързани с изпълнението на проекта и при всички контакти с медиите. Той трябва да използва логото на ЕС и логото на ПРОГРАМА ИНТЕРРЕГ V-A Румъния-България 2014-2020 г.

8.12. Да допуска представители на ПРОГРАМА ИНТЕРРЕГ V-A Румъния-България 2014-2020 г., Сертифициращия орган, националните одитиращи и контролни органи, Дирекция „Защита на финансовите интереси на Европейския съюз”, МВР (АФКОС), Европейската комисия, Европейската служба за борба с измамите, Европейската сметна палата и/или техни представители и външни одитори, извършващи проверки, да проверяват, посредством проучване на документацията му или проверки на място, изпълнението на проекта, и да проведат пълен одит, при необходимост, въз основа на разходооправдателните документи, приложени към счетоводните отчети, счетоводната документация и други документи, свързани с финансирането на проекта. Тези проверки могат да се провеждат в срок до 3 (три) години след приключването на ПРОГРАМА ИНТЕРРЕГ V-A Румъния-България 2014-2020 г. по отношение на договорите за предоставяне на безвъзмездна финансова помощ по Европейските структурни и инвестиционни фондове в съответствие с изискванията на Регламент № 1303/2013 г. на Съвета, както и до приключване на евентуални административни, следствени или съдебни производства.

8.13. Да допусне представители на ПРОГРАМА ИНТЕРРЕГ V-A Румъния-България 2014-2020 г., Сертифициращия орган, националните одитиращи органи, Европейската служба за борба с измамите и/или техни представители и външни одитори, извършващи проверки, да извършат проверки и инспекции на място в съответствие с процедурите, предвидени в законодателството на Европейската

Чл.37 от ЗОП, във връзка с чл.5,
т.1, б. „в” от Регламент (ЕС) 2016/679



Проект „Съвместно управление на риска и партньорство в трансграничен регион Кълъраш - (Добрич)“(ROBG-415)
Съдържанието на този материал не представлява непременно официалната позиция на Европейския Съюз.
Отговорност за съдържанието на този материал носят единствено нейн



ЕВРОПЕЙСКИ СЪЮЗ
ЕВРОПЕЙСКИ ФОНД ЗА РЕГИОНАЛНО РАЗВИТИЕ
ИНВЕСТИРАМЕ ВЪВ ВАШЕТО БЪДЕЩЕ!



БЪЛГАРСКО ПРАВИТЕЛСТВО



ОБЛАСТ ДОБРИЧКА

общност за защита на финансовите интереси на Европейските общности срещу измами и други нарушения, както и приложимото национално законодателство.

8.14. Да предостави на служителите или представителите на **ПРОГРАМА ИНТЕРРЕГ V-A Румъния-България 2014-2020 г.**, Сертифициращия орган, националните одитиращи и контролни органи, Дирекция „Защита на финансовите интереси на Европейския съюз“, МВР (АФКОС), Европейската комисия, Европейската служба за борба с измамите, Европейската сметна палата и външни одитори достъп до местата, където се осъществява проектът, в това число и достъп до неговите информационни системи, както и до всички документи и бази данни, свързани с финансово-техническото управление на проекта, както и да направи всичко необходимо, за да улесни работата им. Достъпът, предоставен на служителите или представители на **ПРОГРАМА ИНТЕРРЕГ V-A Румъния-България 2014-2020 г.**, Сертифициращия орган, националните одитиращи органи, Европейската комисия, Европейската служба за борба с измамите, Европейската сметна палата и външни одитори, трябва да бъде поверителен спрямо трети страни без ущърб на публично-правните им задължения. Документите трябва да се съхраняват на достъпно място и да са архивирани по начин, който улеснява проверката, а изпълнителят следва да уведоми представителя на **ПРОГРАМА ИНТЕРРЕГ V-A Румъния-България 2014-2020 г.** за точното им местонахождение.

8.15. Да спазва изискванията на Общите насоки за избягване на конфликт на интереси по смисъла на чл. 57 от Регламент (ЕС, Евратом) № 966/2012 г. и за спазване принципа на безпристрастност и независимост при управление на оперативните програми, съфинансирани от Структурните и Кохезионния фондове на ЕС и на чл. 32 от Делегиран регламент № 1268/2012 г. на Комисията и да уведоми незабавно **ПРОГРАМА ИНТЕРРЕГ V-A Румъния-България 2014-2020 г.** за всеки конфликт на интереси, който се появи по време на изпълнението на настоящия договор, или когато е налице неспазване на клаузите за етично поведение.

8.16. Да съдейства при извършване на пълна документална проверка, а когато е приложимо: и проверка на място, за удостоверяване извършването на заявените за плащане дейности, на база сключения договор с възложителя, и/или други приложими документи.

8.17. Да не разпространява по никакъв начин сведения и факти, станали му известни при изпълнение на настоящия договор, в срок до една година от датата на изтичане на срока му, а именно: от информационната система на възложителя; за пропускателния режим; контрола на достъп; видеонаблюдение и противопожарно известяване; физически и софтуерни мерки за сигурност; разположение и контрол на информационните активи.

Чл.37 от ЗОП, във връзка с чл.5,
т.1, б. „в“ от Регламент (ЕС) 2016/679



Проект „Съвместно управление на риска и партньорство в трансграничен регион Кълъраш - Добрич“ (ROBG-415)
Съдържанието на този материал не представлява непременно официалната позиция на Европейския Съюз.
Отговорност за съдържанието на този материал носят единствено не

Чл.37 от ЗОП, във връзка с чл.5,
т.1, б. „в“ от Регламент (ЕС) 2016/679



ЕВРОПЕЙСКИ СЪЮЗ
ЕВРОПЕЙСКИ ФОНД ЗА РЕГИОНАЛНО РАЗВИТИЕ
ИНВЕСТИРАМЕ ВЪВ ВАШЕТО БЪДЕЩЕ!



БЪЛГАРСКО ПРАВИТЕЛСТВО



ОБЩИНА ДОБРИЧКА

8.18. Да запознае своите служители с определението за „нередност” и „измама”, както и да докладва за възникнали нередности пред възложителя. По смисъла на този договор, без да противоречи на Регламент 1083/2006 г., чл. 2, т. 7, за нередност се счита всяко нарушение на разпоредба на общностното право, произтичащо от действие или бездействие на стопански субект, което има или би имало като последица нанасянето на вреда на общия бюджет на Европейския съюз, като отчете неоправдан разход.

8.19. Изпълнителят е длъжен да следи и докладва за нередности при изпълнението на договора. В случай на установена нередност, изпълнителят е длъжен да възстанови на възложителя всички неправомерно изплатени суми, заедно с дължимите лихви.

Член 9. Права и задължения на възложителя

9.1. При добросъвестно и точно изпълнение на договора, възложителят се задължава да заплати общата цена по алинея 2.1 от този договор, съгласно условията и по начина, посочен в него.

9.2. Възложителят се задължава да приеме доставката на превозните средства/оборудването, предмет на договора, по реда на алинея 5.1.2 и следващите, ако отговаря на договорените изисквания, в срок до 5 (словом: пет) дни след писменото му уведомяване.

9.3. Възложителят има право да иска от изпълнителя да изпълни доставката на превозните средства/оборудването на посочения в алинея 4.2 от договора адрес, в срок и без отклонения от договорените изисквания.

9.4. Възложителят има право да получава информация по всяко време относно подготовката, хода и организацията по изпълнението на доставката и дейностите, предмет на договора.

9.5. Възложителят има право на рекламация по отношение на доставените по договора превозни средства/оборудване при условията, посочени в настоящия договор.

9.6. Възложителят има право да изисква от изпълнителя замяната на несъответстващи с Техническата спецификация и/или дефектни превозни средства/оборудване само при условията на настоящия договор и преди регистрацията им в КАТ (по ОП № 5), както и отстраняване на несъответствия по реда и в сроковете, определени в настоящия договор и в условията по гаранцията.

9.7. Възложителят има право да откаже приемането на доставката; както и да заплати изцяло или частично цената по договора, когато изпълнителят не спазва

Чл.37 от ЗОП, във връзка с чл.5,
т.1, б. „в” от Регламент (ЕС) 2016/679



www.Interregrobg.eu

Проект „Съвместно управление на риска и партньорство в трансграничен регион Кълъраш - Добрич“ (ROBG-415)
Съдържанието на този материал не представлява непременно официалната позиция на Европейския Съюз.
Отговорност за съдържанието на този материал носят единствено не

Чл.37 от ЗОП, във връзка с чл.5,
т.1, б. „в” от Регламент (ЕС) 2016/679



ЕВРОПЕЙСКИ СЪЮЗ
ЕВРОПЕЙСКИ ФОНД ЗА РЕГИОНАЛНО РАЗВИТИЕ
ИНВЕСТИРАМЕ ВЪВ ВАШЕТО БЪДЕЩЕ!



БЪЛГАРСКО ПРАВИТЕЛСТВО



ОБЩИНА ДОБРИЧКА

изискванията на договора и техническата спецификация, докато изпълнителят не изпълни изцяло своите задължения съгласно условията на договора.

9.8. Възложителят има право да изисква от изпълнителя да сключи и да му представи копия от договори за подизпълнение с посочените в офертата му подизпълнители.

9.9. Възложителят е длъжен да следи и осигурява извършването на поддръжка и сервиз на превозните средства/оборудването само в оторизиран от производителя на превозните средства/оборудването сервиз в рамките на гаранционния срок, при условията и сроковете на този договор, съответно при условията на гаранцията.

9.10. Възложителят е длъжен да не разпространява под каквато и да е форма всяка предоставена му от изпълнителя информация, имаща характер на търговска тайна и изрично упомената от изпълнителя като такава в представената от него оферта.

V. ГАРАНЦИОННА ОТГОВОРНОСТ И ГАРАНЦИОННО ОБСЛУЖВАНЕ

Член 10.

10.1. Гаранционна отговорност

10.1.1. Изпълнителят гарантира пълната функционална годност на доставените превозни средства/оборудване, съгласно договореното предназначение, както и съгласно техническото предложение, техническата спецификация и техническите стандарти за качество и безопасност.

10.1.2. В рамките на гаранционния срок изпълнителят отстранява, чрез оторизирани от производителите сервизи несъответствия на превозните средства/оборудването, съответно подменя дефектирали части и/или компоненти с нови, съгласно гаранционните условия и техническото предложение на изпълнителя.

10.1.3. Рекламационното съобщение на възложителя може да бъде изпратено по факс, телефон, електронна поща или обикновена поща. Изпълнителят е длъжен да осигури преглед на превозните средства/оборудването от свои квалифицирани представители в срок от пет работни дни от получаване на рекламационното съобщение на възложителя. След преглед на превозните средства/оборудването от квалифицирани представители на оторизираните сервизи се съставя констативен протокол за вида на повредата и/или несъответствието, работите и срокът, необходими за отстраняването ѝ - в два еднообразни екземпляра.

10.1.4. Изпълнителят се задължава да отстрани настъпила повреда в срок от 20 (словом: двадесет) работни дни или по-кратък, считано от датата на констатирането на повредата. При невъзможност за отстраняване на настъпила повреда в срок от 20 (словом: двадесет) работни дни, изпълнителят осигурява на възложителя обратно превозно средство/оборудване, която се задължава да монтира и въведе в

Чл.37 от ЗОП, във връзка с чл.5,
т.1, б. „в“ от Регламент (ЕС) 2016/679

ROMANIA - BULGARIA



www.interregrobg.eu

Проект „Съвместно управление на риска и партньорство в трансграничен регион Кълъраш - Добрич“(ROBG-415)
Съдържанието на този материал не представлява непременно официалната позиция на Европейския Съюз.
Отговорност за съдържанието на този материал носят единствено



експлоатация, от същия или подобен клас до пълното отстраняване на дефекта/повредата, като гаранционният срок на превозните средства/оборудването в процес на поправяне, се удължава със срока, през който е траело отстраняването на повредата.

10.2. Гаранционно (сервизно) обслужване

10.2.1. Изпълнителят се задължава да осигури на възложителя гаранционно (сервизно) обслужване на превозните средства/оборудването в гаранционните срокове, посочени в алинея (4.1.2) и (4.1.3), които започват да текат от датата на прехвърляне на собствеността на превозните средства/оборудването. Изпълнителят се задължава да извършва с предимство сервизно обслужване на превозните средства/оборудването на възложителя по време на целия гаранционен период, в срок не по-късно от 10 (словом: десет) работни дни от постъпване на заявка за обслужване от страна на възложителя. Гаранционното обслужване се осъществява в оторизирани от производителя сервизи, посочени в приложение № 2 към настоящия договор.

VI. ГАРАНЦИЯ ЗА ИЗПЪЛНЕНИЕ

Член 11. Видове гаранции, размер и форма на гаранциите

11.1. Видове и размер на гаранциите

11.1.1. Изпълнителят гарантира изпълнението на произтичащите от настоящия договор свои задължения с гаранция за изпълнение в размер на 3% (три процента) от стойността на договора по алинея 2.1 или сумата от 4 619,91 лева (словом: четири хиляди шестстотин и деветнадесет лева и 0,91 ст.).

11.1.2. Изпълнителят представя документи за внесена гаранция за изпълнение на договора към датата на сключването му.

11.1.3. Изпълнителят гарантира авансовото плащане по чл. 3.3.1 от настоящия Договор с гаранция, обезпечаваша авансовото плащане в размер на 100% (сто процента) от стойността на авансовото плащане или сумата от 73 918,56 лева (седемдесет и три хиляди деветстотин и осемнадесет лева и 0,56 ст.).

11.2. Форма на гаранциите

11.2.1. Изпълнителят избира формата на гаранцията измежду една от следните:

- а) парична сума внесена по банковата сметка на възложителя;
- б) банкова гаранция;
- в) застраховка, която обезпечаваша изпълнението чрез покритие на отговорността на изпълнителя.

11.2.2. Изпълнителят представя документи за внесени гаранции





ЕВРОПЕЙСКИ СЪЮЗ
ЕВРОПЕЙСКИ ФОНД ЗА РЕГИОНАЛНО РАЗВИТИЕ
ИНВЕСТИРАМЕ ВЪВ ВАШЕТО БЪДЕЩЕ!



БЪЛГАРСКО ПРАВИТЕЛСТВО



ОБЩИНА ДОБРИЧ

- за изпълнение на Договора към датата на сключването му;
- за авансово плащане в срок от 30 (тридесет) календарни дни от подписване на настоящия Договор към фактурата за авансово плащане.

Член 12. Изисквания по отношение на гаранциите

12.1. Когато гаранцията се представя във вид на парична сума, то тя се внася по следната банкова сметка на възложителя: Общинска банка - IBAN: BG87SOMB91303310020001, BIC: SOMBBGSF.

Всички банкови разходи, свързани с преводите на сумата, са за сметка на изпълнителя.

12.2. Когато изпълнителят представя банкова гаранция, се представя оригиналът ѝ, като тя е безусловна, неотменяема и непрехвърляема, като покрива 100% (сто процента) от стойността на гаранцията за изпълнението му, със срок на валидност: срока на действие на договора плюс 30 (словом: тридесет) календарни дни.

12.2.1. Страните се съгласяват в случай на учредяване на банкова гаранция, тя да съдържа условие, че при първо поискване банката следва да заплати сумата по гаранцията независимо от направените възражения и защита, възникващи във връзка с основните задължения.

12.2.2. Всички банкови разходи, свързани с обслужването на превода на гаранцията, включително при нейното възстановяване, са за сметка на изпълнителя.

12.3. Застраховката, която обезпечавя изпълнението, чрез покритие на отговорността на изпълнителя, е със срок на валидност срока на действие на договора плюс 30 (словом: тридесет) календарни дни. Възложителят следва да бъде посочен като трето ползващо се лице по тази застраховка. Застраховката следва да покрива отговорността на изпълнителя при пълно или частично неизпълнение на договора и не може да бъде използвана за обезпечение на неговата отговорност по друг договор. Разходите по сключването на застрахователния договор и поддържането на валидността на застраховката за изисквания срок, както и по всяко изплащане на застрахователно обезщетение в полза на възложителя, при наличие на основание за това, са за сметка на изпълнителя.

Член 13. Задържане и освобождаване на гаранциите

13.1. Възложителят освобождава гаранцията за изпълнение на договора на етапи и при условия, както следва:

13.1.1. частично освобождаване в размер на 90% (деветдесет процента) от стойността на гаранцията в размер на 4 157,92 лева (словом: четири хиляди сто петдесет и седем лева и 0,92 ст.) лева, в срок от 30 (словом: тридесет) дни, след приемане на

ROMANIA - BULGARIA

Чл.37 от ЗОП, във връзка с чл.5,
т.1, б. „в“ от Регламент (ЕС) 2016/679



www.interregrobg.eu

Проект „Съвместно управление на риска и партньорство в трансграничен регион Кълъраш - Добрич“ (ROBG-415)
Съдържанието на този материал не представлява непременно официалната позиция на Европейския Съюз.
Отговорност за съдържанието на този материал носят единствено

Чл.37 от ЗОП, във връзка с чл.5,
т.1, б. „в“ от Регламент (ЕС) 2016/679



доставката на превозните средства/оборудването и подписване на приемо-предавателните протоколи по алинея (5.1.2), съответно по алинея (5.1.4), без забележки и след регистрацията на автомобилите в КАТ (приложено по ОП № 5), при липса на възражения по изпълнението и при условие, че сумите по гаранциите не са задържани или не са настъпили условия за задържането им.

13.1.2. окончателно освобождаване на остатъчната сума по гаранцията се извършва в срок от 30 (словом: тридесет) календарни дни, след изтичане на последния гаранционния срок на превозните средства/оборудването, посочени в алинея (4.1.2) и (4.1.3) от настоящия договор, при условие че изпълнителят е изпълнил всички свои задължения по договора и сумите по гаранцията не са задържани, или не са настъпили условия за задържането им.

13.2. Ако изпълнителят е представил банкова гаранция или застраховка за изпълнение на договора, преди частичното ѝ освобождаване следва да представи гаранция за изпълнение в остатъчния изискуем по договора размер на гаранцията след приспадане на сумите по алинея (13.1.1).

13.3. Ако Изпълнителят е внесъл гаранцията за изпълнение на договора по банков път, възложителят освобождава съответната част от нея в срока и при условията на алинея (13.1).

13.4. Възложителят не дължи лихви върху сумите по предоставените гаранции, независимо от формата под която са предоставени.

13.5. Гаранциите не се освобождават от възложителя, ако в процеса на изпълнение на договора е възникнал спор между страните относно неизпълнение на задълженията на изпълнителя и въпросът е отнесен за решаване пред съд.

13.6. Възложителят има право да задържи изцяло или частично гаранцията за изпълнение при пълно или частично неизпълнение на задълженията по настоящия договор от страна на изпълнителя и/или при разваляне или прекратяване на настоящия договор по вина на изпълнителя. В тези случаи възложителят има право да задържи от гаранцията за изпълнение суми, покриващи отговорността на изпълнителя за неизпълнението.

13.7. Възложителят има право да задържа от сумите по гаранцията за изпълнение суми равни на размера на начислените неустойки и обезщетения по настоящия договор поради неизпълнение на задълженията на изпълнителя.

13.8. В случай на задържане от възложителя на суми от гаранциите изпълнителят е длъжен в срок до 5 (словом: пет) работни дни да допълни съответната гаранция до размера ѝ, уговорен в алинея (11.1), като внесе усвоената от възложителя сума по сметка на възложителя, или учреди банкова гаранция за сума в размер на усвоената или да дозастрахова отговорността си до размера в алинея (11.1).





ЕВРОПЕЙСКИ СЪЮЗ
ЕВРОПЕЙСКИ ФОНД ЗА РЕГИОНАЛНО РАЗВИТИЕ
ИНВЕСТИРАМЕ ВЪВ ВАШЕТО БЪДЕЩЕ!



БЪЛГАРСКО ПРАВИТЕЛСТВО



ОБЩИНА ДОБРИЧКА

VII. НЕУСТОЙКИ

Член 14.

14.1. При забавено изпълнение на задължения по договора от страна на изпълнителя в нарушение на предвидените в този договор срокове, същият заплаща на възложителя неустойка в размер на 0,2% от сумата по алинея 2.1 за всеки просрочен ден, но не повече от 5% от сумата по алинея 2.1.

14.2. При забава на възложителя за изпълнение на задълженията му за плащане по договора, същият заплаща на изпълнителя неустойка в размер на 0,2% от дължимата сума по алинея 2.1 за всеки просрочен ден, но не повече от 5% от размера на забавеното плащане.

14.3. При системно (три и повече пъти) неизпълнение на задълженията за гаранционно обслужване и/или гаранционни ремонти в срока на гаранцията, изпълнителят дължи на възложителя неустойка в размер на 5% (пет процента) от цената по алинея (2.1.).

14.4. Възложителят може да претендира обезщетение за нанесени вреди и пропуснати ползи по общия ред, независимо от начислените неустойки и независимо от усвояването на гаранцията за изпълнение, като възложителят има право да усвои съответните суми по настоящия член от предоставените гаранции.

14.5. Неустойките се заплащат незабавно, при поискване от възложителя, по следната банкова сметка: Общинска банка - IBAN: BG22SOMB91308410020144, BIC: SOMBBGSF по код за вид плащане 446500.

В случай че банковата сметка на възложителя не е заверена със сумата на неустойката в срок от 3 (словом: три) работни дни от искането на възложителя за плащане на неустойка, възложителят има право да задържи съответната сума от гаранцията за изпълнение.

VIII. ПОДИЗПЪЛНИТЕЛИ

Член 15. Общи условия приложими към подизпълнителите

15.1. За извършване на дейностите по договора изпълнителят има право да ползва само подизпълнителите, посочени от него в офертата, въз основа на която е избран за изпълнител.

15.2. Процентното участие на подизпълнителите в цената за изпълнение на договора не може да бъде различно от посоченото в офертата на изпълнителя.

Чл.37 от ЗОП, във връзка с чл.5,
т.1, б. „в“ от Регламент (ЕС) 2016/679

BULGARIA



rregrobg.eu

Проект „Съвместно управление на риска и партньорство в трансграничен регион Кълъраш - Добрич“ (ROBG-415)
Съдържанието на този материал не представлява непременно официалната позиция на Европейския Съюз.
Отговорност за съдържанието на този материал носят единствено нейн

Чл.37 от ЗОП, във връзка с чл.5,
т.1, б. „в“ от Регламент (ЕС) 2016/679



ЕВРОПЕЙСКИ СЪЮЗ
ЕВРОПЕЙСКИ ФОНД ЗА РЕГИОНАЛНО РАЗВИТИЕ
ИНВЕСТИРАМЕ ВЪВ ВАШЕТО БЪДЕЩЕ!



БЪЛГАРСКО ПРАВИТЕЛСТВО



ОБЩИНА ДОБРИЧКА

15.3. Изпълнителят може да извършва замяна на посочените подизпълнители за изпълнение на договора, както и да включва нови подизпълнители в предвидените в ЗОП случаи и при предвидените в ЗОП условия.

15.4. Независимо от използването на подизпълнители, отговорността за изпълнение на настоящия договор е на изпълнителя.

15.5. Сключването на договор с подизпълнител, който не е обявен в офертата на изпълнителя и не е включен по време на изпълнение на договора по предвидения в ЗОП ред или изпълнението на дейностите по договора от лице, което не е подизпълнител, обявено в офертата на изпълнителя, се счита за неизпълнение на договора и е основание за едностранно прекратяване на договора от страна на възложителя и за усвояване на пълния размер на гаранцията за изпълнение.

Член 16. Договори с подизпълнители

При сключването на договорите с подизпълнителите, оферирани в офертата на изпълнителя, последният е длъжен да създаде условия и гаранции, че:

- а) приложимите клаузи на договора са задължителни за изпълнение от подизпълнителите;
- б) действията на подизпълнителите няма да доведат пряко или косвено до неизпълнение на договора;
- в) при осъществяване на контролните си функции по договора възложителят ще може безпрепятствено да извършва проверка на дейността и документацията на подизпълнителите.

Член 17. Разплащане с подизпълнители

17.1. Когато частта от поръчката, която се изпълнява от подизпълнител, може да бъде предадена като отделен обект на изпълнителя или на възложителя, възложителят заплаща възнаграждение за тази част директно на подизпълнителя.

17.2. Разплащанията по член (17.1) се осъществяват въз основа на искане, отправено от подизпълнителя до възложителя чрез изпълнителя, който е длъжен да го предостави на възложителя в 15-дневен срок от получаването му.

17.3. Към искането по алинея (17.2) изпълнителят предоставя становище, от което да е видно дали оспорва плащанията или част от тях като недължими.

17.4. Възложителят има право да откаже плащане по алинея (17.2), когато искането за плащане е оспорено, до момента на отстраняване на причината за отказа.

IX. УСЛОВИЯ ЗА ПРЕКРАТЯВАНЕ И РАЗВАЛЯНЕ НА ДОГОВОРА

Чл.37 от ЗОП, във връзка с чл.5,
т.1, б. „в“ от Регламент (ЕС) 2016/679



www.Interregrobg.eu

Проект „Съвместно управление на риска и партньорство в трансграничен регион Кълъраш - Добрич“ (ROBG-415)
Съдържанието на този материал не представлява непременно официалната позиция на Европейския Съюз.
Отговорност за съдържанието на този материал носят единствено не



ЕВРОПЕЙСКИ СЪЮЗ
ЕВРОПЕЙСКИ ФОНД ЗА РЕГИОНАЛНО РАЗВИТИЕ
ИНВЕСТИРАМЕ ВЪВ ВАШЕТО БЪДЕЩЕ!



БЪЛГАРСКО ПРАВИТЕЛСТВО



ОБЩИНА ДОБРИЧКА

Член 18.

18.1. Настоящият договор се прекратява в следните случаи:

- а) по взаимно съгласие на страните, изразено в писмена форма;
- б) с изтичане на уговорения срок;
- в) когато са настъпили съществени промени във финансирането на обществената поръчка - предмет на договора, извън правомощията на възложителя, които той не е могъл или не е бил длъжен да предвиди или да предотврати - с писмено уведомление от възложителя, веднага след настъпване на обстоятелствата;
- г) при настъпване на невиновна невъзможност за изпълнение, непредвидено или непредотвратимо събитие от извънреден характер, възникнало след сключването на договора („непреодолима сила“) за срок по-дълъг от 30 (словом: тридесет) календарни дни.

18.2. Възложителят може да прекрати договора без предизвестие, с уведомление, изпратено до изпълнителя:

- а) когато изпълнителят забави изпълнението на задължение по настоящия договор с повече от 40 (словом: четиридесет) дни;
- б) при системно (три и повече пъти) неизпълнение на изпълнителя на задълженията за гаранционно обслужване и/или гаранционни ремонти в срока на гаранцията; или при пълно неизпълнение на задълженията на изпълнителя за гаранционно обслужване и/или извършване на гаранционни ремонти в срока по гаранцията;
- в) използва подизпълнител, без да е декларирал това в документите за участие, или използва подизпълнител, който е различен от този, който е посочен, освен в случаите, в които замяната, съответно включването на подизпълнител е извършено със съгласието на възложителя и в съответствие със ЗОП и настоящия договор.

18.3. Възложителят прекратява договора в случаите по чл. 118, ал. 1 от ЗОП, без да дължи обезщетение на изпълнителя за претърпени от прекратяването на договора вреди, освен ако прекратяването е на основание чл. 118, ал. 1, т. 1 от ЗОП.

18.4. Прекратяването става след уреждане на финансовите взаимоотношения между страните за извършените от страна на изпълнителя и одобрени от възложителя дейности по изпълнение на договора.

18.5. Възложителят може да развали договора по реда и при условията предвидени в него или в приложимото законодателство.

Член 19.

Настоящият договор може да бъде изменян или допълван от страните при условията на чл. 116 от ЗОП.

Чл.37 от ЗОП, във връзка с чл.5,
т.1, б. „в“ от Регламент (ЕС) 2016/679



Проект „Съвместно управление на риска и партньорство в трансграничен регион Кълъраш - Добрич“ (ROBG-415)
Съдържанието на този материал не представлява непременно официалната позиция на Европейския Съюз.
Отговорност за съдържанието на този материал носят единствено нейни



Х. НЕПРЕОДОЛИМА СИЛА

Член 20.

20.1. Страните се освобождават от отговорност за неизпълнение на задълженията си, когато невъзможността за изпълнение се дължи на непреодолима сила. Никоя от страните не може да се позовава на непреодолима сила, ако е била в забава и не е информирала другата страна за възникването на непреодолима сила.

20.2. Страната, засегната от непреодолима сила, е длъжна да предприеме всички разумни усилия и мерки, за да намали до минимум понесените вреди и загуби, както и да уведоми писмено другата страна незабавно при настъпване на непреодолимата сила.

20.3. Докато трае непреодолимата сила, изпълнението на задължението се спира.

20.4. Не може да се позовава на непреодолима сила онази страна, чиято небрежност или умишлени действия или бездействия са довели до невъзможност за изпълнение на договора.

ХІ. КОНФИДЕНЦИАЛНОСТ

Член 21.

21.1. Страните се съгласяват да третират като конфиденциална следната информация, получена при и по повод изпълнението на договора: свързана с обекта на доставка по договора, с информационната система на възложителя; за пропускателния режим; контрола на достъп; видеонаблюдение и противопожарно известяване; физически и софтуерни мерки за сигурност; разположение и контрол на информационните активи.

21.2. Никоя страна няма право без предварителното писмено съгласие на другата да разкрива по какъвто и да е начин и под каквато и да е форма конфиденциална информация, на когото и да е, освен пред своите служители и/или консултанти. Разкриването на конфиденциална информация пред такъв служител/консултант се осъществява само в необходимата степен и само за целите на изпълнението на договора и след поемане на съответните задължения за конфиденциалност.

ХІІ. ДОПЪЛНИТЕЛНИ РАЗПОРЕДБИ

Член 22.

За всички неуредени в настоящия договор въпроси се прилага действащото българско законодателство.

Член 23.





ЕВРОПЕЙСКИ СЪЮЗ
ЕВРОПЕЙСКИ ФОНД ЗА РЕГИОНАЛНО РАЗВИТИЕ
ИНВЕСТИРАМЕ ВЪВ ВАШЕТО БЪДЕЩЕ!



БЪЛГАРСКО ПРАВИТЕЛСТВО



ОБЩИНА ДОБРИЧКА

23.1. Упълномощени представители на страните, които могат да приемат и правят изявления по изпълнението на настоящия договор са:

ЗА ВЪЗЛОЖИТЕЛЯ:

Ели Петрова
Телефон: 058/600889-вътр.223
E-mail: obshtina@dobrichka.bg

ЗА ИЗПЪЛНИТЕЛЯ:

Юлиан Димов
Телефон: 02 8066333
E-mail: office@avtoengineering.com

23.2. Всички съобщения и уведомления, свързани с изпълнението на този договор, следва да съдържат наименованието и номера на договора, да бъдат в писмена форма за действителност.

23.3. Страните се задължават да се информират взаимно за всяка промяна на правния си статут, адресите си на управление, телефоните и лицата, които ги представляват.

23.4. Официална кореспонденция между страните се разменя на посочените в настоящия договор адреси на управление, освен ако страните не се информират писмено за други свои адреси. При неуведомяване или несвоевременно уведомяване за промяна на адрес, кореспонденцията изпратена на адресите по настоящия член 23, се счита за валидно изпратена и получена от другата страна.

23.5. Всички съобщения и уведомления се изпращат по пощата с препоръчана пратка или по куриер. Писмените уведомления между страните по настоящия договор се считат за валидно изпратени по факс с автоматично генерирано съобщение за получаване от адресата или по електронната поща на страните, подписани с електронен подпис.

Член 24.

Изпълнителят няма право да прехвърля своите права или задължения по настоящия договор на трети лица, освен в случаите, предвидени в ЗОП.

Член 25.

25.1. Всички спорове, породени от този договор или отнасящи се до него, ще бъдат разрешавани първо по извънсъдебен ред чрез преговори между двете страни, като в случай на спор всяка страна може да изпрати на другата на посочените адреси за кореспонденция по-долу покана за преговори с посочване на дата, час и място за преговори.

Чл.37 от ЗОП, във връзка с чл.5,
т.1, б. „в“ от Регламент (ЕС) 2016/679



www.inicietext.org.eu

Проект „Съвместно управление на риска и партньорство в трансграничен регион Кълъраш - Добрич“ (ROBG-415)
Съдържанието на този материал не представлява непременно официалната позиция на Европейския Съюз.
Отговорност за съдържанието на този материал носят единствено ней



25.2. В случай на непостигане на договореност по реда на предходната алинея, всички спорове, породени от този договор или отнасящите до него, включително спорове породени или отнасящи се до неговото тълкуване, недействителност, изпълнение или прекратяване, както и споровете за попълване на празноти в договора или приспособяването му към нововъзникнали обстоятелства, ще бъдат решавани от компетентния български съд.

Член 26.

Нищожността на някоя от клаузите по договора или на допълнително уговорени условия не води до нищожност на друга клауза или на договора като цяло.

Член 27.

При подписването на настоящия договор се представиха следните документи:

1. Свидетелство за съдимост;
 2. Информация за наличието или липсата на задължения по чл. 87, ал. 1 от Данъчно-осигурителния процесуален кодекс към НАП;
 3. Информация за наличието или липсата на задължения по чл. 87, ал. 1 от Данъчно-осигурителния процесуален кодекс към община Добричка;
 4. Справка за наличие или липса на задължения към Столична община;
 5. Удостоверение по чл. 58, ал. 1, т. 3 от ЗОП;
 6. Справка за оборота в сферата, попадаща в обхвата на поръчката;
 7. Счетоводен баланс към 31.12.2017 година;
 8. Счетоводен баланс към 31.12.2018 година;
 9. Счетоводен баланс към 31.12.2019 година;
 10. Списък на дейностите, които са идентични или сходни с предмета на обществената поръчка през последните три години, с посочване на стойностите, датите и получателите, заедно с документи, които доказват извършената доставка;
 11. Сертификат на система за управление съгласно ISO 9001:2015; Сертификат на система за управление съгласно ISO 14001:2015;
 12. Банкова гаранция за връщане на аванс;
 13. Банкова гаранция за изпълнение в размер на 3 % от стойността на договора без включен ДДС;
 14. Фактура за авансово плащане в размер на 40 % от стойността на сключения договор.
 15. Декларация по чл. 59, ал. 1, т. 3 от Закона за мерките срещу изпирането на пари;
- Неразделна част от настоящия договор са следните приложения:
1. Приложение № 1 - техническа спецификация на възложителя;





ЕВРОПЕЙСКИ СЪЮЗ
 ЕВРОПЕЙСКИ ФОНД ЗА РЕГИОНАЛНО РАЗВИТИЕ
 ИНВЕСТИРАМЕ ВЪВ ВАШЕТО БЪДЕЩЕ!



БЪЛГАРСКО ПРАВИТЕЛСТВО



ОБЩИНА ДОБРИЧКА

2. Приложение № 2 - техническо предложение на изпълнителя;
3. Приложение № 3 - ценово предложение на изпълнителя.
4. Приложение № 4 - Гаранция за изпълнение
5. Приложение № 5 - Гаранция за авансово плащане

Настоящият договор се подписва в четири еднообразни екземпляра - три за възложителя и един за изпълнителя.

ЗА ВЪЗЛОЖИТЕЛЯ:

Чл.37 от ЗОП, във връзка с чл.5,
 т.1, б. „в“ от Регламент (ЕС) 2016/679

РУМЯНА ИВАНОВА

ЗАМ.-КМЕТ НА ОБЩИНА ДОБРИЧКА

Съгласно Заповед 1279/02.12.2019

Румяна Иванова

Чл.37 от ЗОП, във връзка с чл.5,
 т.1, б. „в“ от Регламент (ЕС) 2016/679

ГЛАВЕН СЧЕТОВОДИТЕЛ

ЗА ИЗПЪЛНИТЕЛЯ:

Чл.37 от ЗОП, във връзка с чл.5,
 т.1, б. „в“ от Регламент (ЕС) 2016/679

**УПРАВИТЕЛ НА „АВТО ИНЖЕНЕРИНГ
 ХОЛДИНГ ГРУП“ ЕООД**



Проект „Съвместно управление на риска и партньорство в трансграничен регион Кълърац - Добрич“ (ROBG-415)
 Съдържанието на този материал не представлява непременно официалната позиция на Европейския Съюз.
 Отговорност за съдържанието на този материал носят единствено нейни



ЕВРОПЕЙСКИ СЪЮЗ
ЕВРОПЕЙСКИ ФОНД ЗА РЕГИОНАЛНО РАЗВИТИЕ
ИНВЕСТИРАМЕ ВЪВ ВАШЕТО БЪДЕЩЕ!



БЪЛГАРСКО ПРАВИТЕЛСТВО



ОБЩИНА ДОБРИЧКА

I. ТЕХНИЧЕСКИ СПЕЦИФИКАЦИИ

ТЕХНИЧЕСКА СПЕЦИФИКАЦИЯ

за доставка по проект: “Съвместно управление на риска и партньорство в граничния регион Кълъраш-Добрич” - JORIMA

Обособена позиция №5: „Доставка на високопроходими автомобили“

Настоящите технически спецификации определят минималните изисквания за изпълнение на обществената поръчка. Участниците могат да представят по-добри технически параметри в техническото си предложение. Неспазването на минималните изисквания на Възложителя води до отстраняване на участника от процедурата. За всеки конкретно посочен в настоящите технически спецификации стандарт, спецификация, техническо одобрение или друга техническа референция, Възложителят приема и еквивалентни такива. За всеки посочен в настоящите технически спецификации конкретен модел, източник, процес, търговска марка, патент, тип, произход или производство, Възложителят приема и еквивалентни такива.

Настоящите технически спецификации се отнасят за нови (неупотребявани) автомобили и оборудване, като при изготвянето им са съобразени разпоредбите на чл.47, ал.6, т.1 във връзка с ал.5 ЗОП, както и императивните изисквания на Глава шеста, Раздел II ЗОП.

№	Наименование	Количество	Минимални изисквания
1	Високопроходим командно-щабен автомобил SUV 4x4	1 бр.	Тип шаси: лек автомобил с твърд метален покрив, с багажно отделение от минимум 560 до не по-малко от 1640 l. Брой места 4+1. Ляв волан, регулируем. Турбо-дизелов 6 цилиндров двигател с работен обем минимум 2960 cm ³ . Въртящ момент: не по малко от 580 Nm/1750 -3000 rpm. EURO VI. Разстояние между най-ниската част на автомобила (предната или задната ос) и земната повърхност (пътен просвет) не по-малко от 200 mm. Междуосие не по-малко от 2 890 mm. Дължина не по-малко от 4 800 mm. Широчина на купето (без огледалата) не по-малко от 1 940 mm. Височина на купето не по-малко от 1 700 mm. Минимум 8 степенна скоростна кутия. Климатик с възможност за регулиране на

ROMANIA - BULGARIA



Interreg



www.Interregrobg.eu

Проект „Съвместно управление на риска и партньорство в трансграничен регион Кълъраш - Добрич“(ROBG-415)

Съдържанието на този материал не представлява непременно официалната позиция на Европейския Съюз. Отговорност за съдържанието на този материал носят единствено нейните автори.



I. ТЕХНИЧЕСКИ СПЕЦИФИКАЦИИ

			температурата в купето. Летни и зимни гуми. LED сини сигнали за специален режим на движение и електронна сирена.
2	Високопроходим автомобил 4x4	1 бр.	Тип шаси: лек автомобил с твърд метален покрив. Брой места 4+1. Ляв волан. Турбо-дизелов двигател минимум 1450 cm ³ . Въртящ момент: не по-малко от 250 Nm/1750 rpm. EURO VI. Комбиниран разход на гориво не по-голям от 5,0 l/100 km. Разстояние между най-ниската част на автомобила (предната или задната ос) и земната повърхност (пътен просвет) не по-малко от 205 mm. Междуосие не по-малко от 2 670 mm. Дължина не по-малко от 4 310 mm. Широчина на купето (без огледалата) не по-малко от 1 800 mm. Височина на купето не по-малко от 1 620 mm. Минимум 6 степенна механична скоростна кутия. Климатик.

Участникът, избран за Изпълнител, следва да осигури ползването на оторизиран от производителя сервиз с необходимия капацитет и кадрова обезпеченост за комплексно гаранционно поддържане на предлаганите високопроходими автомобили, включително и за всички техни части, които попадат в обхвата на гаранцията.

Участникът, избран за Изпълнител, следва да осигури пълно гаранционно обслужване за период, предложен от него в техническото му предложение, но не по-малко от 36 месеца или 100 000 км пробег, което бъде изпълнено първо, считано от датата на подписване на приемо-предавателен протокол за извършената доставка, при стриктно спазване на инструкциите за експлоатация.

Това обстоятелство се доказва с представяне на списък на оторизираните от производителя или неговия официален представител сервиси, издаден от производителя или неговия официален представител. Изискуемият документ се представя към техническото предложение на участниците и става неразделна част от него.

Всеки участник в процедурата следва да предостави към техническото си предложение проспекти и/или каталози, и/или скици, и/или брошури или др. материали, представящи характеристиките на предлаганите автомобили на български език.

ТЕХНИЧЕСКО ПРЕДЛОЖЕНИЕ

IX. ОБРАЗЦИ

От „Авто Инженеринг Холдинг Груп“ ЕООД (наименование на участника), ЕИК/БУЛСТАТ/ЕГН 131163929, представлявано от Юлиан Тодоров Димов - Управител (име, длъжност)

УВАЖАЕМИ ГОСПОДИН/ГОСПОЖО КМЕТ,

След като се запознахме с изискванията определени от Възложителя, Ви представяме нашето техническо предложение за изпълнение на обществена поръчка с предмет: „Закупуване и доставка на оборудване за Община Добричка за смекчаване на отрицателното въздействие на природните и други бедствия“ по Проект: ROBG-415 „Съвместно управление на риска и партньорство в граничния регион Кълъраш-Добрич“, с акроним JORIMA по програма ИНТЕРРЕГ V-A Румъния-България 2014-2020 г.“ по обособена позиция №5: „Доставка на високопроходими автомобили“.

1. Предлагаме да изпълним обществената поръчка с горепосочения предмет в съответствие с техническите спецификации и изискванията на Възложителя, както следва:

1.1. Срокът за доставката на високопроходимите автомобили е до 239 (словом: Двеста тридесет и девет) календарни дни¹, считано от датата на получаване на възлагателно писмо от възложителя.

1.2. Високопроходимите автомобили ще бъдат предоставени с доставка до адреса на Възложителя: 9300 гр. Добрич, ул. "Независимост" 20.

1.3. Преминаването на риска от Изпълнителя на Възложителя става след приемане на доставката. Рискът при транспортирането до мястото на доставка е за сметка на Изпълнителя.

1.4. Прилагаме таблица за съответствие на предлаганите от нас технически параметри на високопроходимите автомобили с изискванията на Възложителя:

№	Наименование	Количество	<u>Минимални технически изисквания съобразно изискванията на Възложителя, посочени в Техническите спецификации</u>	<u>Предложение на участника включително марка, модел, брой, и др. (потвърждение на факта и/или посочена конкретна стойност):²</u>
1	Високопроходим командно-щабен автомобил SUV 4x4	1 бр.	Тип шаси: лек новопроизведен автомобил с твърд метален покрив, с багажно отделение от минимум 560 до не по-малко от 1640 l. Брой места 4+1. Ляв волан, регулируем. Турбо-	Високопроходим командно-щабен автомобил SUV 4x4, 1 брой, Volkswagen Touareg Тип шаси: лек

¹ Предлаганият от участниците срок за доставка не може да надхвърля 240 (двеста и четиридесет) календарни дни.

² При попълване на тази колона, участниците посочват „Да“, в случай, че предлаганите от тях технически параметри на превозното средство напълно покриват минималните изисквания на Възложителя; посочват конкретна стойност, в случай, че Възложителят е поставил минимални и/или максимални стойности, в които оферентите да се вмести. При предлагани еквивалентни параметри, участниците задължително вписват „еквивалент“ и посочват конкретни данни, обосноваващи приложимостта на еквивалента.



IX. ОБРАЗЦИ

			<p>дизелов 6 цилиндров двигател с работен обем минимум 2960 cm³. Въртящ момент: не по малко от 580 Nm/1750 -3000 грт. EURO VI. Разстояние между най-ниската част на автомобила (предната или задната ос) и земната повърхност (пътен просвет) не по-малко от 200 mm. Междуосие не по-малко от 2 890 mm. Дължина не по-малко от 4 800 mm. Широчина на купето (без огледалата) не по-малко от 1 940 mm. Височина на купето не по-малко от 1 700 mm. Минимум 8 степенна скоростна кутия. Климатик с възможност за регулиране на температурата в купето. Летни и зимни гуми. LED сини сигнали за специален режим на движение и електронна сирена.</p>	<p>новопроизведен автомобил с твърд метален покрив, с багажно отделение от 810 до 1800 l. Брой места 4+1. Ляв волан, регулируем. Турбо-дизелов 6 цилиндров двигател с работен обем 2967 cm³. Въртящ момент: 580 Nm/1750 -3000 грт. EURO VI. Разстояние между най-ниската част на автомобила (предната или задната ос) и земната повърхност (пътен просвет) 200 mm. Междуосие 2 904 mm. Дължина 4 878 mm. Широчина на купето (без огледалата) от 1 984 mm. Височина на купето 1 717 mm. 8 степенна скоростна кутия. Климатик с възможност за регулиране на температурата в купето. Летни и зимни гуми. LED сини сигнали за специален режим на движение и електронна сирена.</p>
2	Високопроходим автомобил 4x4	1 бр.	<p>Тип шаси: лек новопроизведен автомобил с твърд метален покрив. Брой места 4+1. Ляв волан. Турбо-дизелов двигател минимум 1450 cm³. Въртящ момент: не по малко от 250 Nm/1750 грт. EURO VI. Комбиниран разход на гориво не по-голям от 5,0 l/100 km. Разстояние между най-ниската</p>	<p>Високопроходим автомобил 4x4, 1 брой, Dacia Duster Тип шаси: лек новопроизведен автомобил с твърд метален покрив. Брой места 4+1. Ляв волан. Турбо-дизелов двигател 1461 cm³. Въртящ момент:</p>

ROMANIA - BULGARIA



Interreg



www.Interregrobg.eu

Проект „Съвместно управление на риска и партньорство в трансграничен регион Кълъраш - Добрич“ (ROBG-415)

Съдържанието на този материал не представлява непременно официалната позиция на Европейския Съюз. Отговорност за съдържанието на този материал носят единствено нейните автори.



IX. ОБРАЗЦИ

			<p>част на автомобила (предната или задната ос) и земната повърхност (пътен просвет) не по-малко от 205 mm. Междуосие не по-малко от 2 670 mm. Дължина не по-малко от 4 310 mm. Широчина на купето (без огледалата) не по-малко от 1 800 mm. Височина на купето не по-малко от 1 620 mm. Минимум 6 степенна механична скоростна кутия. Климатик.</p>	<p>260 Nm/1750 rpm. EURO VI. Комбиниран разход на гориво 4,7 l/100 km. Разстояние между най-ниската част на автомобила (предната или задната ос) и земната повърхност (пътен просвет) 210 mm. Междуосие 2 676 mm. Дължина 4 341 mm. Широчина на купето (без огледалата) 1 804 mm. Височина на купето 1 682 mm. 6 степенна механична скоростна кутия. Климатик.</p>
--	--	--	--	--

1.5. Декларираме, че в ако бъдем избрани за Изпълнител, ще осигурим ползването на оторизиран от производителя сервиз с необходимия капацитет и кадрова обезпеченост за комплексно гаранционно поддържане на високопроходимите автомобили, включително и за всички части, които попадат в обхвата на гаранцията.

1.6. Оферираме следния гаранционен срок: Пълно гаранционно обслужване на високопроходимите автомобили за срок от 36 (словом: *Тридесет и шест месеца*) месеца или 100 000 (словом: *Сто хиляди километра*) км пробег, което бъде изпълнено първо, считано от датата на подписване на приемо-предавателен протокол за извършената доставка, при стриктно спазване на инструкциите за експлоатация³.

2. Декларираме, че при доставка, ще представим всички съпътстващи доставката документи, необходими за последващото ползване по предназначение, като сертификати, разрешителни, инструкции и всички необходими съпътстващи документи.

3. При констатиране на явни несъответствия за доставените стоки, Възложителят има право да откаже да подпише приемо-предавателен протокол.

4. Към техническото предложение прилагаме:

- списък на оторизираните от производителя или неговия официален представител сервиси, издаден от производителя или неговия официален представител, за гаранционно обслужване на високопроходимите автомобили.

- Копия на декларации или сертификати за съответствие, спрямо посочените в техническата спецификация стандарти - **неприложимо.**

³ Предлаганият гаранционен период на високопроходимите автомобили не може да бъде по-малко от 36 месеца или 100 000 км, което бъде изпълнено първо.



Проект „Съвместно управление на риска и партньорство в трансграничен регион Кълъраш - Добрич“(ROBG-415)

Съдържанието на този материал не представлява непременно официалната позиция на Европейския Съюз. Отговорност за съдържанието на този материал носят единствено нейните автори.

IX. ОБРАЗЦИ

Забележки:

В случай, че посочените параметри не съответстват на данните в приложенията към техническото предложение каталози на производителя, участникът се отстранява от участие. Участник, към чието предложение липсва някое от изброените приложения, ще бъде отстранен от участие в поръчката.

Гарантираме, че сме в състояние да изпълним качествено и в срок поръчката в пълно съответствие с гореописаното предложение и Техническата спецификация.

Дата: 11.05.2020 г.
(дата на подписване)

Участник:
(подпис и печат)

ROMANIA - BULGARIA



Проект „Съвместно управление на риска и партньорство в трансграничен регион Кълъраш - Добрич“ (ROBG-415)
Съдържанието на този материал не представлява непременно официалната позиция на Европейския Съюз. Отговорност за съдържанието на този материал носят единствено нейните автори.

Да послужи, където е необходимо

Относно: „Закупуване и доставка на оборудване за Община Добричка за смекчаване на отрицателното въздействие на природните и други бедствия,

Обособена позиция № 5: „Доставка на високопроходими автомобили“

Списък със сервизни бази за гаранционно сервизно обслужване на високопроходими автомобили

Ние, долуподписаните „Порше БГ“ ЕООД, със седалище и адрес на управление 1766 София, Бизнес парк София, сгр. 5А, ет. 3, ж.к. „Младост“ 4, в качеството си на официален представител на „Фолксваген“ АГ, с настоящото предоставяме списък на оторизирани от производителя сервизни бази за гаранционно сервизно обслужване на високопроходими автомобили, марка Volkswagen, които ще бъдат на разположение на участника по гореописаната обществена поръчка „Авто Инженеринг Холдинг Груп“ ЕООД, както следва:

София

Порше София Изток - сертифициран по ISO 9001:2015 за оторизиран сервиз

бул. Околовръстен път № 360

София 1186

тел. 02/80 73 400, факс: 02/80 73 411

info@porschebulgaria.bg

Сервиз: 02/80 73 482 – Минко Велешки

02/80 73 470 – Емил Николов

Порше София Юг - сертифициран по ISO 9001:2015 за оторизиран сервиз

ж.к. Овча купел,

ул. Бойчо Бойчев № 16

София 1614

тел. 02/4245000, факс: 02/4245009

info@porschebulgaria.bg

Сервиз: 02/4245000 - Борислав Димитров,

0886/ 877823 - Станислава Здравкова

PORSCHE

BG

Пловдив

Сертифициран по ISO 9001:2015 за оторизиран сервис

Иван Иванов/ Емил Сталинчев

Бул. България № 121,

4003 Пловдив

Тел. 032/950976 и 032/940992, факс: 032/967528

haas_vw@abv.bg

Сервиз: 032/950 976, 032/967 528 – Пламен Атанасов

Варна

Сертифициран по ISO 9001:2015 за оторизиран сервис

Виктория Диогенова

Бул. Трети Март № 59

ж.к. Владислав Варненчик

9023 Варна

Тел. 052/570700, факс: 052/570715

showroom@autotrade-vw.com

Сервиз II: ул. Дойран № 2, тел: 052/602 871-4, факс: 052/602 868 – Иванов

Бургас

Сертифициран по ISO 9001:2015 за оторизиран сервис

Яна Гуджарова (056/87 42 59)/ Мартин Маринов

СПЗ, к-с Славейков, бул. Проф. Якимов

8000 Бургас

Тел. 056/874250, 056/874255, факс: 056/881201

showroom@westauto-m.com

Сервиз: 056/874 256 – Мартин Маринов

Русе

Сертифициран по ISO 9001:2015 за оторизиран сервис

Георги Христов

Бул. Христо Ботев № 1,

Русе 7000

Тел/факс: 082/500494

Сервиз: 082/500 493, 0887/ 541 745 – Албена Панталеева

sales@hobby-car.bg

Стара Загора

Сертифициран по ISO 9001:2015 за оторизиран сервис

Димитър Чорбаджиев

Бул. Никола Петков № 55,

6000 Стара Загора

Тел. 042/616046, факс: 042/ 616050

sales@autohitbg.com

Сервиз: 042/61 60 47, 0888 571 049 – Светла Петрова

Велико Търново

Сертифициран по ISO 9001:2015 за оторизиран сервис

Ралица Лазарова (062/615 764)

PORSCHE

BG

Западен Пътен Възел – местност Козлуджа
5000 Велико Търново

Тел: 062/615777, 062/615775, 0888 700 559

факс: 062/605120

autochoice.vw@gmail.com

Сервиз: 062/615 779 - Иван Димитров, Илия Вачев

Плевен

Сертифициран по ISO 9001:2015 за оторизиран сервиз

Георги Георгиев/ Даниел Лаков

Ул. Сторгозия № 193

5800 Плевен

Тел. 064/888798, факс: 064/888799

sales@vwpleven.com

Сервиз: 064/888 793 – Дончо Андреев

Сливен

Сертифициран по ISO 9001:2015 за оторизиран сервиз

Димитър Бакалов, Георги Бакалов

бул. Банско шосе 8-Е

Сливен

Тел.: 044/ 63 10 10

s.autodg@mbox.contact.bg

GSM: 0878 633 302

Дата: 27.04.2020 г.

Име: Светослав Митов - упълномощен представител

Подпис и печат:



ПОРШЕ БГ ЕООД
ЕИК 131258238

1766 София, ж.к. Младост 4
Бизнес Парк София
сгр. 5А, етаж 3

Тел.: 02/ 80 70 400
Факс: 02/ 80 71 409

www.porschebulgaria.bg
office@porschebulgaria.bg

A handwritten signature in black ink, appearing to be "Svetoslav Mitov".

A handwritten signature in black ink, appearing to be "Svetoslav Mitov".



Да послужи, където е необходимо

Относно: „Закупуване и доставка на оборудване за Община Добричка за смекчаване на отрицателното въздействие на природните и други бедствия,

Обособена позиция № 5: „Доставка на високопроходими автомобили“

Списък със сервизни бази за гаранционно сервизно обслужване на високопроходими автомобили

Ние, долуподписаните ЕСПАС АУТО" ООД, Булстат BG831257890, със седалище и адрес на управление гр. София, бул. Цариградско шосе № 100, в качеството си на официален дилър на DACIA, с настоящото предоставяме списък на оторизираните ни от производителя сервизни бази за гаранционно сервизно обслужване на високопроходими автомобили, марка Dacia, който ще бъдат на разположение на участника по гореописаната обществена поръчка „Авто Инженеринг Холдинг Груп“ ЕООД, както следва:

- Сервизни бази – съгласно писмо от Рено Нисан България ЕАД

Дата: 29.04.2020

Име: Йордан Бадяков

Подпис и печат:



AVTO ENGINEERING
SPECIALIZED VEHICLES AND EQUIPMENT

ВЕРНО СЪДЪРЖАНИЕ

GROUPE RENAULT

Рено Нисан България
Бул. Г.М. Димитров 16А
1797 София
02/ 9335 777 – contact.bg@renault.bg
groupe.renault.bg

14.8.2019г.
гр. София

ОФИЦИАЛНО ПИСМО

От Рено Нисан България ЕАД
ЕИК 131481045
Бул. Г.М.Димитров 16А
Гр. София

Ние, долуподписаните Рено Нисан България ЕАД, в качеството си на официален представител за България на Groupe Renault, производител на марките Renault и Dacia, потвърждаваме с настоящето писмо, че фирма Еспас Ауто ООД, ЕИК 112639195, с управители Йордан Бадьоков и Асен Асенов, е оторизиран дилър на марките Renault и Dacia, и в качеството си на такъв е оторизиран да осъществява продажби и сервисна дейност (гаранционна и следгаранционна) на автомобили с марките Renault и Dacia, съгласно локациите посочени в „Приложение 1“.

РЕНО НИСАН БЪЛГАРИЯ ЕАД
Емил Гърнев
/Търговски Директор/

RENAULT NISSAN
РЕНО НИСАН БЪЛГАРИЯ ЕАД
Бул. „Г.М. Димитров“ 16 А, София 1797
Изток Тауър, ет. 1

AVTO ENGINEERING
SPECIALIZED VEHICLE AND EQUIPMENT

ВЯНО СЕРВИС
ООД
София

Приложение № 1

Оторизирани дилъри, сервизи и агенти на Renault и Dacia на Еспас Ауто ООД към 14.8.2019г.

СОФИЯ

- **ЕСПАС АУТО**
Оторизиран дилър
бул. „Цариградско шосе“ №100
тел. (+359) 2 421 75 73
факс: (+359) 2 937 60 211
sales@espaceauto.bg
www.espaceauto.bg
- **ЕСПАС АУТО**
Оторизиран механичен сервиз
бул. „Цариградско шосе“ №100
тел. (+359) 2 421 75 77
факс: (+359) 2 937 60 211
service@espaceauto.bg
www.espaceauto.bg

ПЛОВДИВ

- **ЕСПАС АУТО**
Оторизиран механичен сервиз
бул. „Васил Априлов“ 174
тел: (+359) 32 512 425

ПАЗАРДЖИК

- **ЕСПАС АУТО**
Оторизиран дилър
бул. „Пловдивско шосе“ 103
тел. (+359) 34 44 37 53
факс: (+359) 34 44 69 77
office@travanaauto-bg.com
www.travanaauto-bg.com
- **ЕСПАС АУТО**
Оторизиран сервиз за авторепаратура и механичен сервиз
бул. „Пловдивско шосе“ 103
тел. (+359) 34 44 37 53
факс: (+359) 34 44 69 77
office@travanaauto-bg.com
www.travanaauto-bg.com

БЛАГОЕВГРАД

- **ЕСПАС АУТО**
Оторизиран дилър
кв. „Гранада“, на път Е79 в посока София след бензиностанция Shell на входа на града
тел./факс: (+359) 73 83 23 21
sales-west@travanaauto-bg.com
www.travanaauto-bg.com
- **ЕСПАС АУТО**
Оторизиран сервиз за авторепаратура и механичен сервиз
кв. „Гранада“, на път Е79 в посока София след бензиностанция Shell на входа на града
тел: (+359) 73 83 21 26
факс: (+359) 73 83 23 21
l.manovsk@travanaauto-bg.com
www.travanaauto-bg.com



[Handwritten signature]

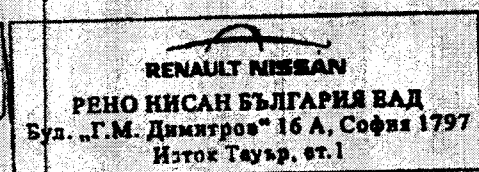

[Handwritten signature]

[Handwritten signature]

Confidential C

[Handwritten signature]

ВЕЛИКО ТЪРНОВО

- **ЕСПАС АУТО ВЕЛИКО ТЪРНОВО**
Оторизиран дилър
ул. "Магистрална" 2
тел. (+359) 62 54 42 00
renault_vt@espaceauto.bg
- **ЕСПАС АУТО ВЕЛИКО ТЪРНОВО**
Оторизиран сервиз за авторепаратура и механичен сервиз
ул. "Магистрална" 2
тел. (+359) 62 54 42 01
тел. (+359) 62 54 42 03
GSM: 0897 009 063
service_vt_rd@espaceauto.bg



Вярно с оригинала

AVTO ENGINEERING
SPECIALIZED TOOLS AND EQUIPMENT

ВЕРНО С РЕПЛИКАТА

RENAULT NISSAN
РЕНО НИСАН БЪЛГАРИЯ ВАОД
 Б-л. "Г.М. Димитров" 16 А, София 1797
 Изток Тауър, ет. I

[Handwritten signature]

[Handwritten signature]

[Handwritten signature]

Confidential C



Volkswagen

TOUAREG

СТАНДАРТНО ОБОРУДВАНЕ

Touareg V6 TDI BMT 4MOTION

- 8 високоговорителя отпред и отзад
- 4+1 места
- Ляв волан, регулируем
- Турбо-дизелов 6 цилиндров двигател с работен обем 2967 cm³
- Скоростна кутия: 8 степенен автоматик
- Въртящ момент: 580 Nm/1750 -3000 rpm
- Екологична норма EVRO VI
- Пътен просвет 200 мм
- EPB - електронна ръчна спирачка с функция "Auto Hold"
- iPod/iPhone съвместим USB вход (За автомобили, произведени преди 28 к.с. на 2019 г.)
- ISOFIX подготовка за закрепване на две детски седалки на задната седалка
- LED-фарове за къси и дълги светлини с LED-дневни светлини
- Security and Service за период от 1 година вкл. Guide & Inform за период от 1 година
- Автоматична блокировка на диференциала
- Автоматично включване на фаровете
- Алюминиеви джанти "Cascade" 8Jx18
- Антена
- Аптечка и светлоотразителен триъгълник
- Асиметрично делими задна седалка и облегалка със заден подлакътник
- Асистент за спазване на лентата на движение "Lane Assist"
- Асферично странично огледало от страната на водача
- Безконтактно запалване "Keyless Start"
- Бордова литература на български език
- Брони в цвета на автомобила, прагове и долни части на броните в черно



Volkswagen

- Гуми 235/65 R18
- Два триточкови колани за предните места, регулируеми по височина
- Две предни въздушни възглавници, за мястото до водача с възможност за деактивиране
- Двухтонал клаксон
- Декорация "Cortina Silver" за арматурното табло и облицовката на вратите
- Динамично регулиране височината на фаровете
- Допълнителни мерки за защита на пешеходците
- Електронен имобилайзер
- Заден фар за мъгла
- Задни светлини с LED технология
- Избор на профил на шофиране
- Извод за 12V
- Инструменти и крик
- Климатроник "Air Care Climatronic", двузонален с възможност за регулиране на температурата в купето.
- Конвексно странично огледало, отдясно
- Механично регулируем волан в дълбочина и височина
- Мултифункционален кожен волан с типтроник управление
- Мултифункционален цветен дисплей "Premium"
- Оборудване за пушачи
- Оптимизирани по отношение на сигурността предни подглавници
- Парк-пилот, преден и заден с акустичен сигнал
- Подготовка за телефон (Hands Free Set)
- Покривало за багажното отделение
- Багажно отделение 810 литра до 1800 литра
- Преден подлакътник
- Предни дискови спирачки
- Предупредителен сигнал при непоставени предни и задни колани
- Радионавигационна система "Discover Pro"



Volkswagen

- Регулиране на предните седалки по височина
- Резервно колело, спестяващо място
- Рейки на покрива, елоксирани
- Сенници с вградени огледала и осветление
- Система за автоматичен контрол на дистанцията ACC(Adaptive Cruise Control)с вкл. функция "stop&go"
- Система за измиване на фаровете
- Система за контрол на налягането в гумите
- Система за наблюдение на зоната пред автомобила "Front Assist"
- Система за разпознаване на пътните знаци
- Система за разпознаване на умората
- Система за рекуперация на спирачната енергия в комбинация със старт-стоп функция на двигателя
- Стандартни предни седалки
- Странични въздушни възглавници отпред и въздушни възглавници тип "Завесни"
- Странични огледала с електрическа настройка, прибиране и отопление
- Тапицерия: текстил десен "Graphite"
- Текстилни стелки отпред и отзад
- Тонирани термоизолационни задно и странични стъкла
- Транспортно фолио
- Три триточкови колана на задната седалка
- Удължаване на сервизния интервал
- Функция Emergency call
- Безконтактно запалване "Keyless Start"
- Бордова литература на български език
- Брони в цвета на автомобила, прагове и долни части на броните в черно



Volkswagen

Размери.
Touareg

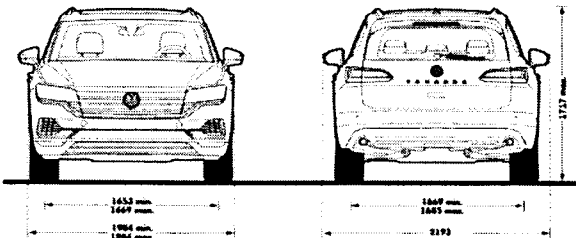
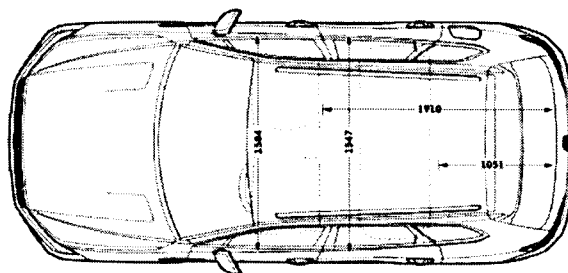
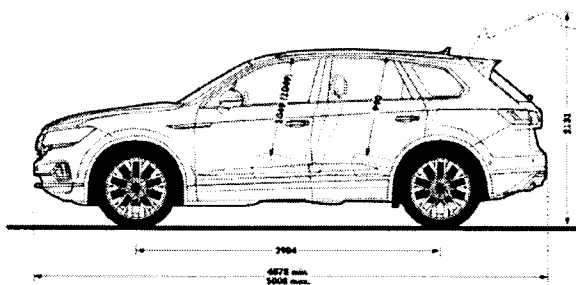

Дължина, мм	4878
Ширина / с огледала, мм	1984 / 2193
Височина, мм	1717
Междуосие, мм*	2904
Диаметър на завои, м	12,19
Обем на багажника, л**	810-1800
Вмест. на резервоара, л	75

Чертежите на автомобилите не са изпълнени в мащаб
 * Стойността е отчетана при минимален автомобил съгласно DIN/0020, в зависимост от оборудването същата може да се различава
 ** Измерване съгласно ISO 3832 с правъгълни паралелепипед, 200x100x50 мм дължина на ванта

Нобама Dacia Duster



202

Dacia Duster

Обича всички терени

Новата Dacia Duster се чувства у дома си, където и да отиде. Модерна, солидна и впечатляваща в своя цвят Оранжев Атакама, новата Dacia Duster знае как да остави дълготрайно впечатление. Доминиращата предна решетка, характерните за марката светлини и атрактивният дизайн определено ще привлекат вниманието. От рейките на покрива чак до 16- или 17-инчовите* джанти, всеки елемент демонстрира, че е предназначен за приключения. Страничните протектори, също като предната и задната защитна кора, са ясен знак, че няма път или трасе, с които не може да се справи!

* В зависимост от версията.

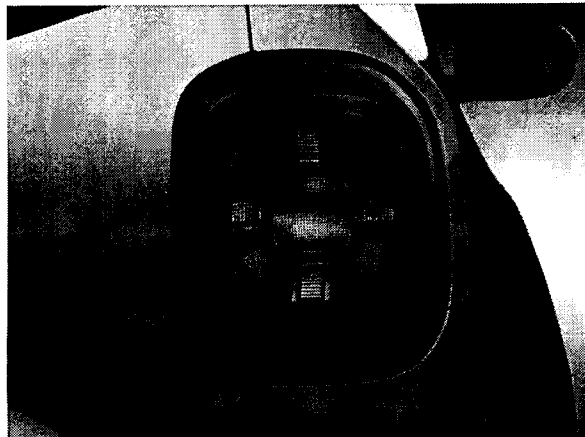
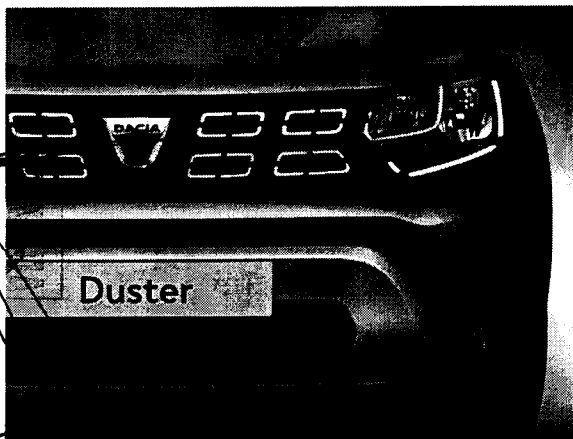

203

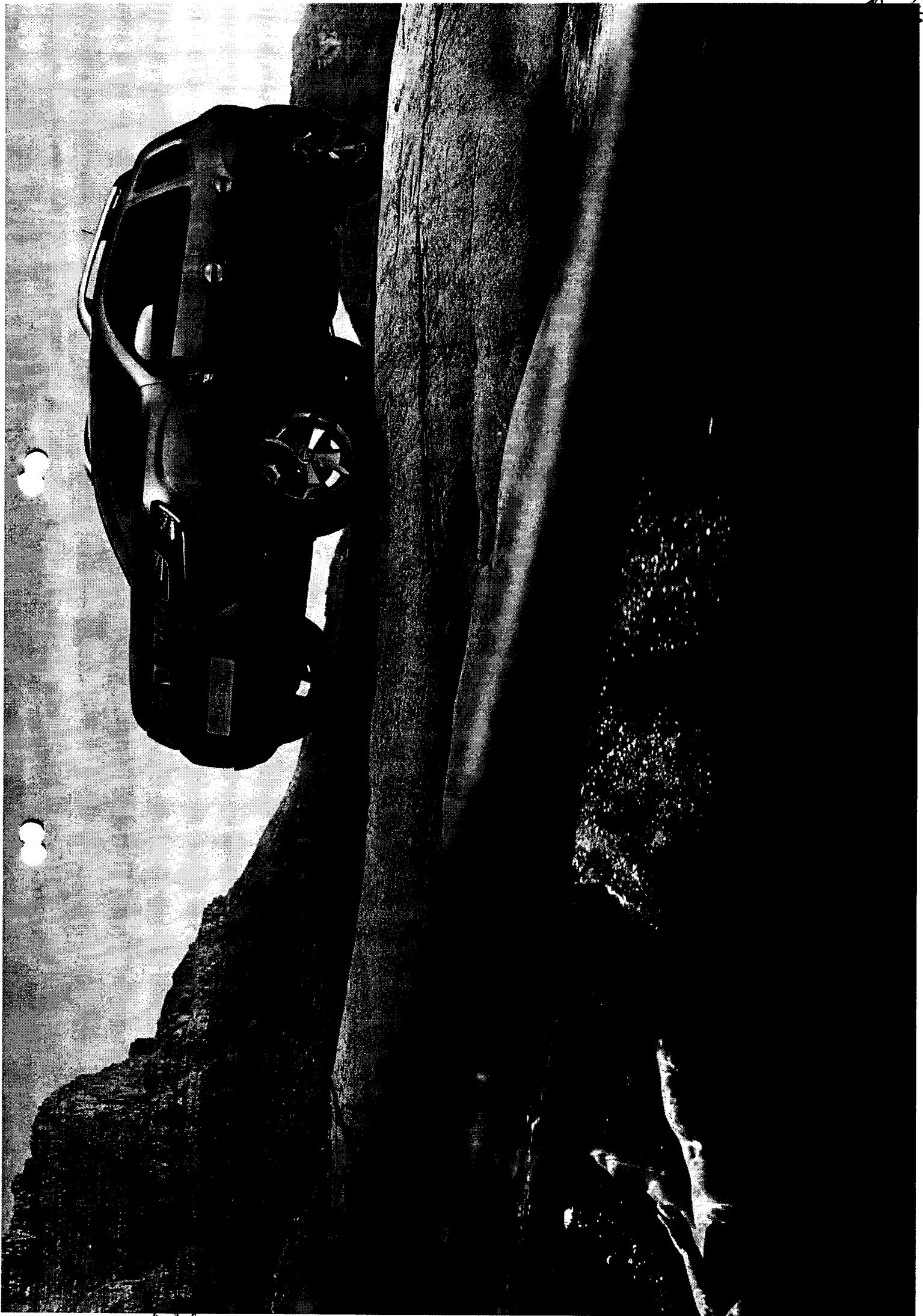

Handwritten signature or mark.

204

112



A
 SP
 (crossed out with a large 'X')

1/2

M/P

205

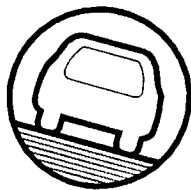

4X4 МОНИТОР
ПОЗИЦИЯ НА АВТОМОБИЛА
ПО ВРЕМЕ НА ОФРОУД ШОФИРАНЕ

Няма път, който **Duster** не може да измине

Катерене, пресичане, слизане... Новата Dacia Duster ще ви отведе навсякъде. Висок пътен просвет, здраво шаси и режим 4x4... със сигурност ще се наслаждавате на отлични възможности за офроуд. Солиден и атрактивен, вашият SUV освобождава пътя към приключенията. Излезте от утълканата пътека с пълна увереност.

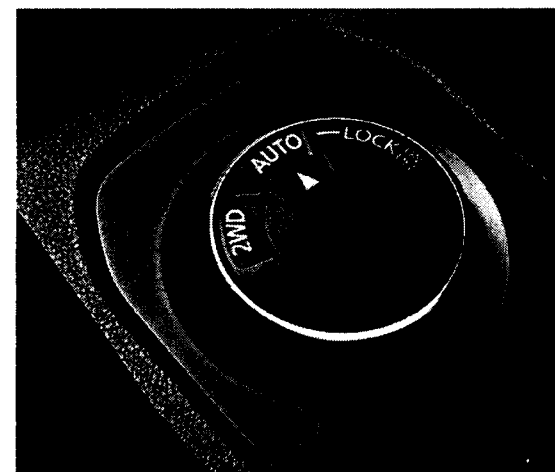

2008

Dacia Duster

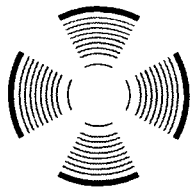

СИСТЕМА MULTIVIEW
CAMERA С 4 ИЗГЛЕДА
4 КАМЕРИ ЗА ПОДПОМАГАНЕ НА
ШОФИРАНЕТО НА ПЪТЯ И ОФРОУА

Пътувайте добре оборудвани

Независимо дали шофирате по добре обозначени пътища или изследвате непозната територия, новата Dacia Duster винаги знае как да откликне. Системата за подпомагане на потеглянето по наклон ви помага да се справите и с най-стръмните склонове, докато функцията Контрол на спускането по наклон ви помага да управлявате скоростта си. И защото не винаги е лесно да държите всичко под око, системата Multiview Camera с 4 изгледа ви помага да следите за гупки, скали или малки препятствия и прави пътуването ви безпроблемно.

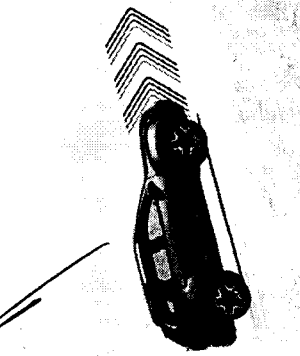

СИСТЕМА ЗА ПОДПОМАГАНЕ
НА ПОТЕГЛЯНЕТО ПО НАКЛОН

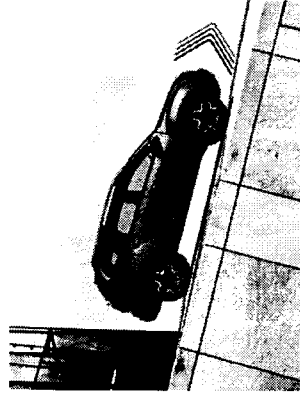

КОНТРОЛ ПРИ СПУСКАНЕТО
ПО НАКЛОН

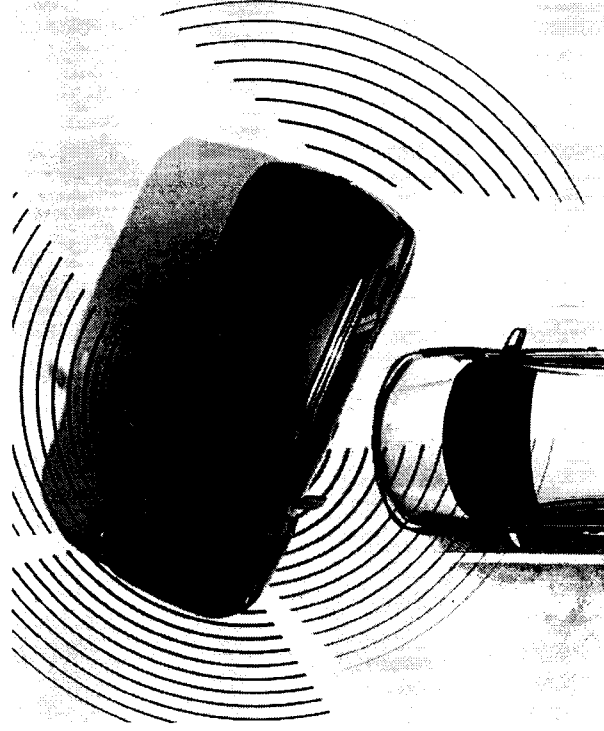

СИСТЕМА MULTIVIEW CAMERA С 4 ИЗГЛЕДА

207

71



→

208

Dacia Duster

[Handwritten signature]

Новама Dacia Duster обича и зрагскеме улицу

[Handwritten signature]

~~*[Handwritten signature]*~~



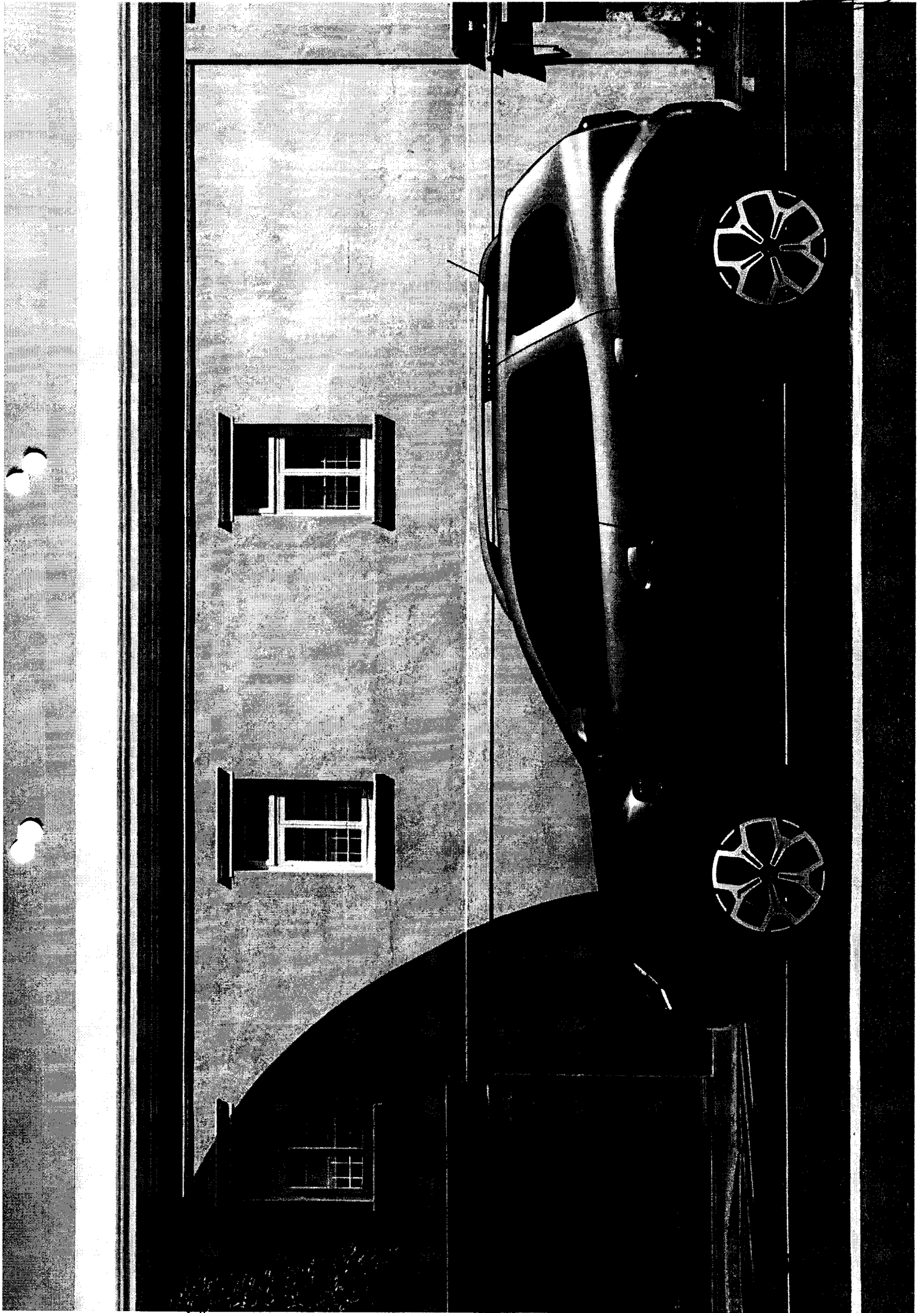

li

210



Handwritten signature or mark.

DM

Високо ниво на комфорт

Нищо не възпрепятства новата Dacia Duster: електрическото сервоусилване прави шофирането по-лесно, системата за предупреждение за обект в слепата точка го прави по-безопасно, а системата MultiView Самега с 4 изгледа улеснява маневрите при паркиране. Вътре в автомобила осветлението, отоплението и климатичната система са автоматични, а мултимедийната система Media Nav Evolution е на ваше разположение. Интериорният комфорт също е оптимизиран: регулируема седалка на водача, внимателно усъвършенствана тапицерия и безключов достъп... нищо не е пренебрегнато!

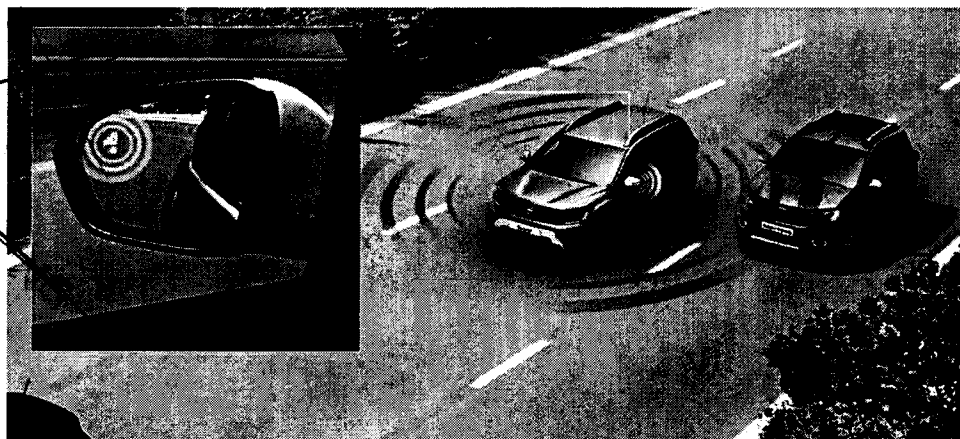

212

Място за всичко

Новата Dacia Duster може да се пригоди към всеки ваш копнеж за приключения. Тя е силно приспособима, което означава, че купето може да бъде конфигурирано по ваш вкус, за да пренесете всичко, от което може да имате нужда, за приключението през уикенда или за шопинг тур. Задната седалка, съгваема в съотношение 1/3-2/3,

товароносимостта на багажника, обширните пространства за съхранение във вратите, на гърбовете на предните седалки и под пътническата седалка, както и инструменталният панел правят и най-неочакваните експедиции възможни.



243

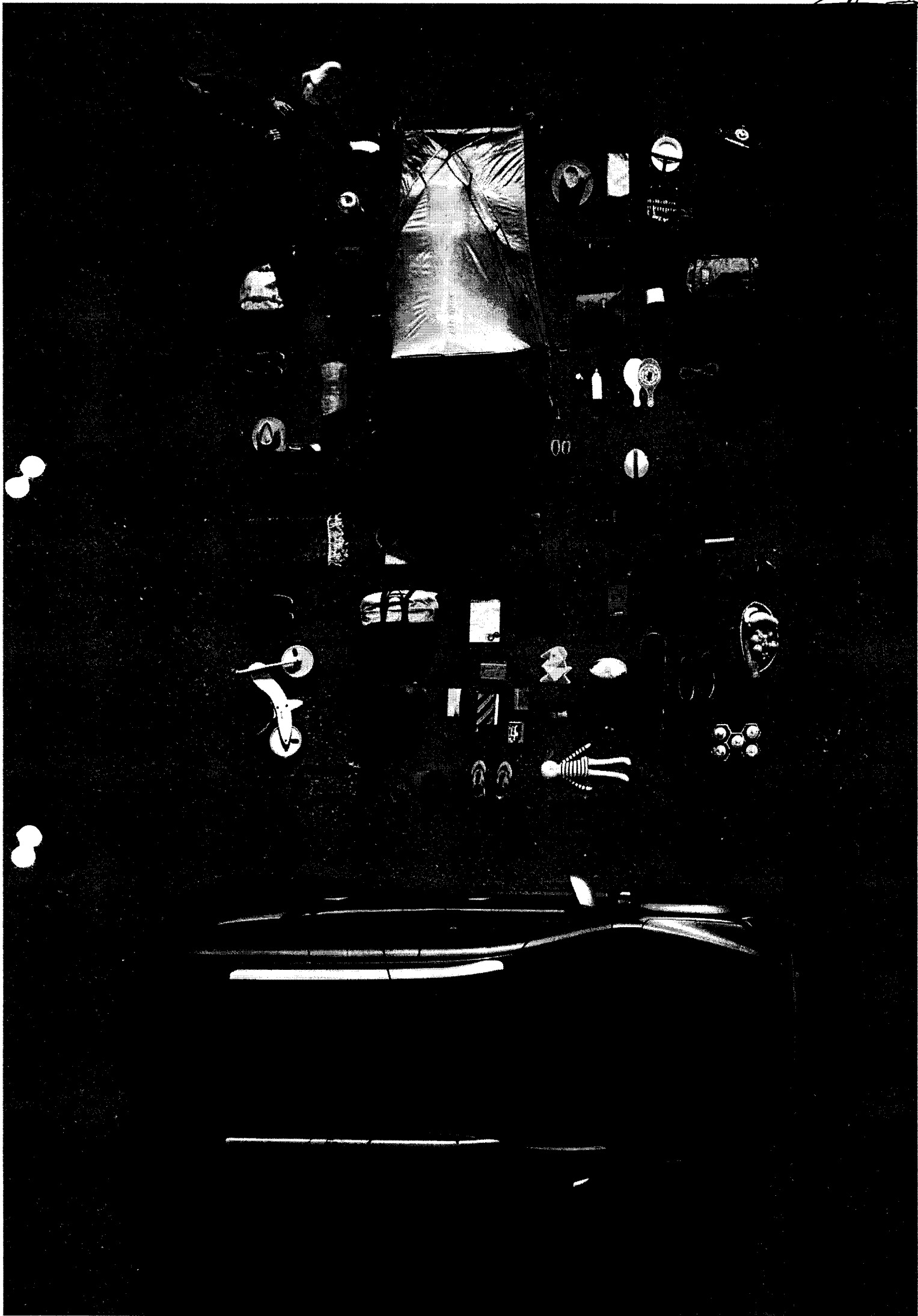

Handwritten signature or initials

214

Dacia Duster

Цветовете



ПЯСЪЧНО БЕЖОВ



МОРСКО СИН

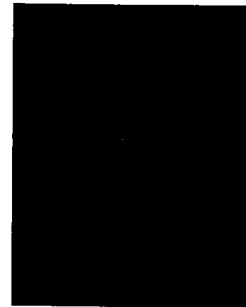

МАСИЛЕНО ЧЕРЕН



ОРАНЖЕВ АТАКАМА



ЛЕДНИКОВО БЯЛ



ТЪМНО СИВ



СИН „КОСМОС“

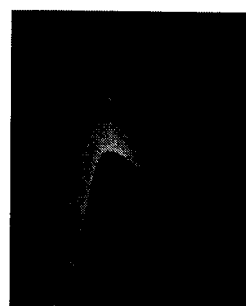

КАФЯВ „ВИЖЪН“



ПЛАТИНЕНО СИВ

Джанти

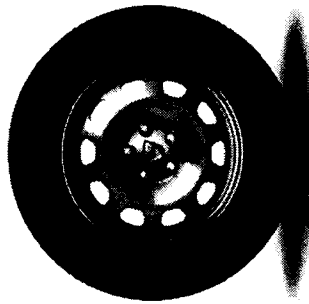

16" СТОМАНЕНИ ДЖАНТИ

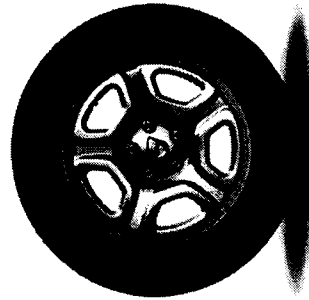

16" СТОМАНЕНИ ДЖАНТИ FIDJI

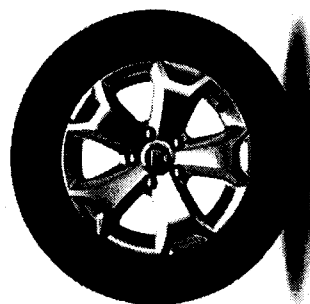

16" АЛУМИНИЕВИ ДЖАНТИ CYCLADE

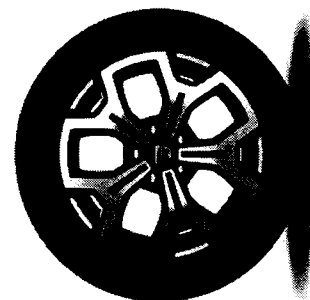

17" АЛУМИНИЕВИ ДЖАНТИ MALDIVES

Handwritten signature

Handwritten signature

Large handwritten signature

Handwritten signature

Двигатели

	SCe 115 4x2	SCe 115 4x2 LPG бензин/LPG	SCe 115 4x4	TCe 125 4x4	dCi 90 4x2	dCi 110 4x2	dCi 110 4x2 EDC	dCi 110 4x4
Гориво	Бензин	Бензин	Бензин	Бензин	Дизел	Дизел	Дизел	Дизел
Фискален рейтинг (kW)	84	84	84	92	66	80	80	80
Макс. мощност kW EEC (к.с.) при обороти на двигателя (об./мин.)	84 (115) при 5 500	80 (115) при 5 500	84 (115) при 5 500	92 (125) при 5 300	66 (90) при 3 750	80 (110) при 4 000	80 (110) при 4 000	80 (110) при 4 000
Макс. въртящ. момент kW EEC (м.кг) при обороти на двигателя (об./мин.)	156 при 4 000	144 при 4 000	156 при 4 000	205 при 2 300	200 при 1 750	260 при 1 750	260 при 1 750	260 при 1 750
Тип впрыскване/двигател	Последователно многооточков/ въздушно охлаждане	Последователно многооточков/ въздушно охлаждане	Последователно многооточков/ въздушно охлаждане	Директно впрыскване/ турбокомпресор	Директно впрыскване/ турбокомпресор	Директно впрыскване/ турбокомпресор	Директно впрыскване/ турбокомпресор	Директно впрыскване/ турбокомпресор
Работен обем (см ³) бр. цилиндри/клапани	1598 4 редови/16	1598 4 редови/16	1598 4 редови/16	1197 4 редови/16	1461 4 редови/8	1461 4 редови/8	1461 4 редови/8	1461 4 редови/8
Стандарт и тип за контрол на емисиите	Euro 6/Каталитичен конвертор без филтър за твърди частици	Euro 6/Каталитичен конвертор без филтър за твърди частици	Euro 6/Каталитичен конвертор без филтър за твърди частици	Euro 6/Каталитичен конвертор без филтър за твърди частици	Euro 6/Филтър за твърди частици. Улавяне на азотните окиси	Euro 6/Филтър за твърди частици. Улавяне на азотните окиси	Euro 6/Филтър за твърди частици. Улавяне на азотните окиси	Euro 6/Филтър за твърди частици. Улавяне на азотните окиси
Stop & Start и възстановяване на енергията при спиране	Да	Да	Да	Да	Да	Да	Да	Да
ДИНАМИКА								
Максимална скорост (км/ч) @ 100 км/ч (сек.)	172/11,9	(172/12,2)/(169/16,6)	170/12,9	179/11	158/13,8	171/11,8	171/11,9	169/12,4
400 м/1000 м спиращ път (сек.)	18,3/33,9	(18,5/34)/(18,7/34,5)	19/34,5	17,8/32,6	19,1/36	18,1/34,1	18,7/33,8	18,7/34,4
ПРЕДАВАТЕЛНА КУТИЯ								
Тип предавателна кутия/Брой предавки	Механична/5	Механична/5	Механична-а/6	Механична/6	Механична/6	Механична/6	Автоматична 6	Механична/6
УПРАВЛЕНИЕ								
Кормилно управление	Кормилна система с електрическо сервоуправляване							
Диаметър на завои, бордюрът до бордюрът (м)	10,4	10,4	10,15	10,15	10,14	10,14	10,14	10,15
СПИРАЧКИ								
Предни: вентилирани дискове Ø (мм)/дебелина (мм)/ Задни дебелина (инчове)	269 /22,4/9	269 /22,4/9	280 /24/9	280 /24/9	280 /24/9	280 /24/9	280 /24/9	280 /24/9
ДЖАНТИ, КОЛЕЛА И ГУМИ								
Джанти и размер на гумите съгласно оборудване (предни и задни)	215/65 R16 (S)	215/65 R16 (S)	215/65 R16 (S)	215/65 R16 (S)	215/65 R16 (S)	215/65 R16 (S)	215/65 R16 (S) 215/60 R17 (O)	215/65 R16 (S) 215/60 R17 (O)
РАЗХОД НА ГОРИВО И ЕМИСИИ								
Еко режим	-	-	-	Да	Да	Да	Да	Да
Горивен резервоар (л)	50	50	50	50	50	50	50	50
CO ₂ емисии (г/км)	-	-	-	145	115	115	115	123
Разход на гориво в извънградски цикъл (л/100 км)	-	-	-	6	4,4	4,3	4,3	4,7
Разход на гориво в градски цикъл (л/100 км)	-	-	-	7,1	4,5	4,5	4,5	4,8
Разход на гориво в комбиниран цикъл (л/100 км)	-	-	-	6,4	4,4	4,4	4,4	4,7
ТЕГЛО								
Маса при празен автомобил (мин./макс.)	1179/1262	1240/1284	1276/1359	1317/1387	1205/1327	1205/1341	1304/1366	1320/1387
Брутно тегло на движение (GTW)	2812	2834	3309	3367	3001	3019	3054	3399
Брутно тегло на автомобила (GVW)	1712	1734	1809	1867	1801	1819	1854	1899
Полезен товар	450/533	450/494	450/533	480/550	474/596	478/614	488/550	512/579
Максимално допустима маса на ремарке със спирачки мин./макс.	1100/1400	1100/1400	1100/1400	1200/1500	1200/1500	1200/1500	1200/1500	1200/1500
Максимално допустима маса на ремарке без спирачки	625	655	675	695	640	640	685	695
Мин. обем на базайника под карата с комплект за поправка на гуми/ резервно колело в съответствие със стандарта ISO 3832 min. (dm ³ VDA)	445/445	445/445	411/376	411/376	445/445	445/445	445/445	411/376
Макс. обем на базайника със сгъната задна седалка, с комплект за поправка на гуми/резервно колело в съответствие със стандарта ISO 3832 min. (dm ³ VDA)	1478/1478	1478/1478	1444/1409	1444/1409	1478/1478	1478/1478	1478/1478	1444/1409
Мин. обем на базайника под карата с комплект за поправка на гуми/ резервно колело - в литри	478/478	478/478	467/414	467/414	478/478	478/478	478/478	467/414
Макс. обем на базайника със сгъната задна седалка, с комплект за поправка на гуми/резервно колело - в литри	1623/1623	1623/1623	1614/1559	1614/1559	1623/1623	1623/1623	1623/1623	1614/1559

Handwritten signature

Handwritten signature

Handwritten signature

216

Размери

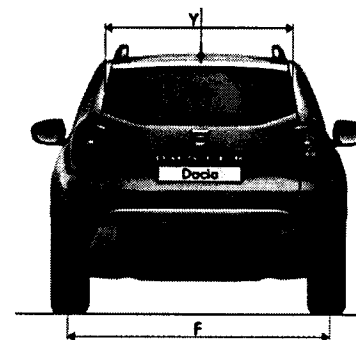
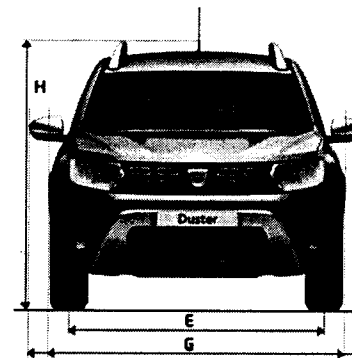
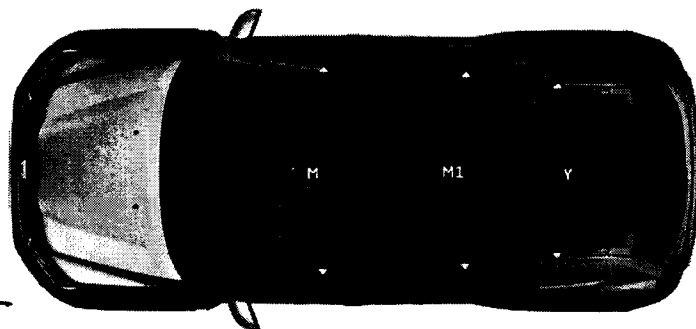
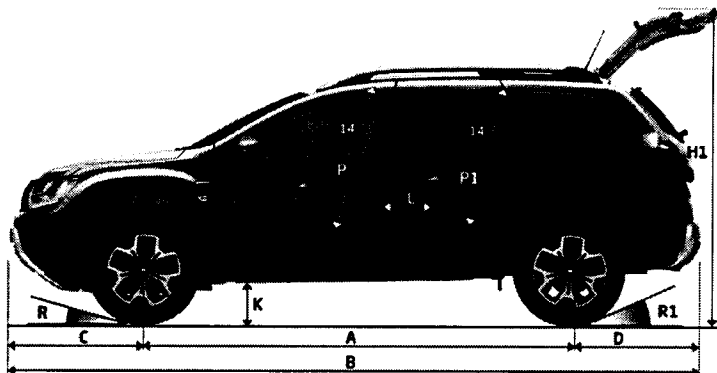

РАЗМЕРИ (ММ)

A	Междуръсие 2WD/4WD	2 674/2 676
B	Обща дължина	4 341
C	Преден надвес 2WD/4WD	842/841
D	Заден надвес 2WD/4WD	826/824
E	Разстояние между предните гуми	1 563
F	Разстояние между задните гуми 2WD/4WD	1 570 / 1 580
G	Обща ширина без/с разгънати странични огледала	1 804/2 052
H	Височина при празен автомобил с рейки на покрива 2WD/4WD	1 693/1 682
H1	Височина при празен автомобил с отворена врата на багажника 2WD/4WD	2 020/2 002

РАЗМЕРИ (ММ)

K	Пътен просвет	210
L	Ширина на нивото на коленете на 2 ^{на} ред	170
M	Ширина на нивото на лактите отпред	1 403
M1	Ширина на нивото на лактите отзад	1 416
P	Височина от седалката до тавана, отпред	900
P1	Височина от седалката до тавана, отзад	892
Y	Вътрешна ширина между гумите	977
R	Преден ъгъл на заход 2WD/4WD	30°/30°
R1	Заден ъгъл на заход 2WD/4WD	34°/33°

217



Dacia

Шофирайте, пътувайте, наслаждавайте се... Това е духът на Dacia!



В Dacia ние предлагаме атрактивни, висококачествени автомобили на конкурентни цени. Автомобили с отличителен стил без излишни елементи, оборудвани с най-надежните и одобрени технологии и на най-достъпни цени. Идеална комбинация от лекота, прозрачност и щедрост. От избора на модел, минавайки през цената и стигайки до поддръжката. Всичко е видимо и ясно с Dacia. Шофирайки Dacia, можете да бъдете сигурни, че сте направили правилния избор. Избрали сте качеството, надеждността, модерния дизайн и комфорта на една

справедлива цена. Това е вашата възможност да се сдобие с нов автомобил, отговарящ на всичките ви нужди и изисквания. Избирайки Dacia, не ви се налага да инвестирате всичките си средства в автомобила. Ще можете да отидете на почивка, да направите подарък на любим човек или чисто и просто да спестите. С Dacia можете да отидете където пожелаете и да направите каквото поискате.



Dacia Duster

Повече
Dacia Duster
от всякога

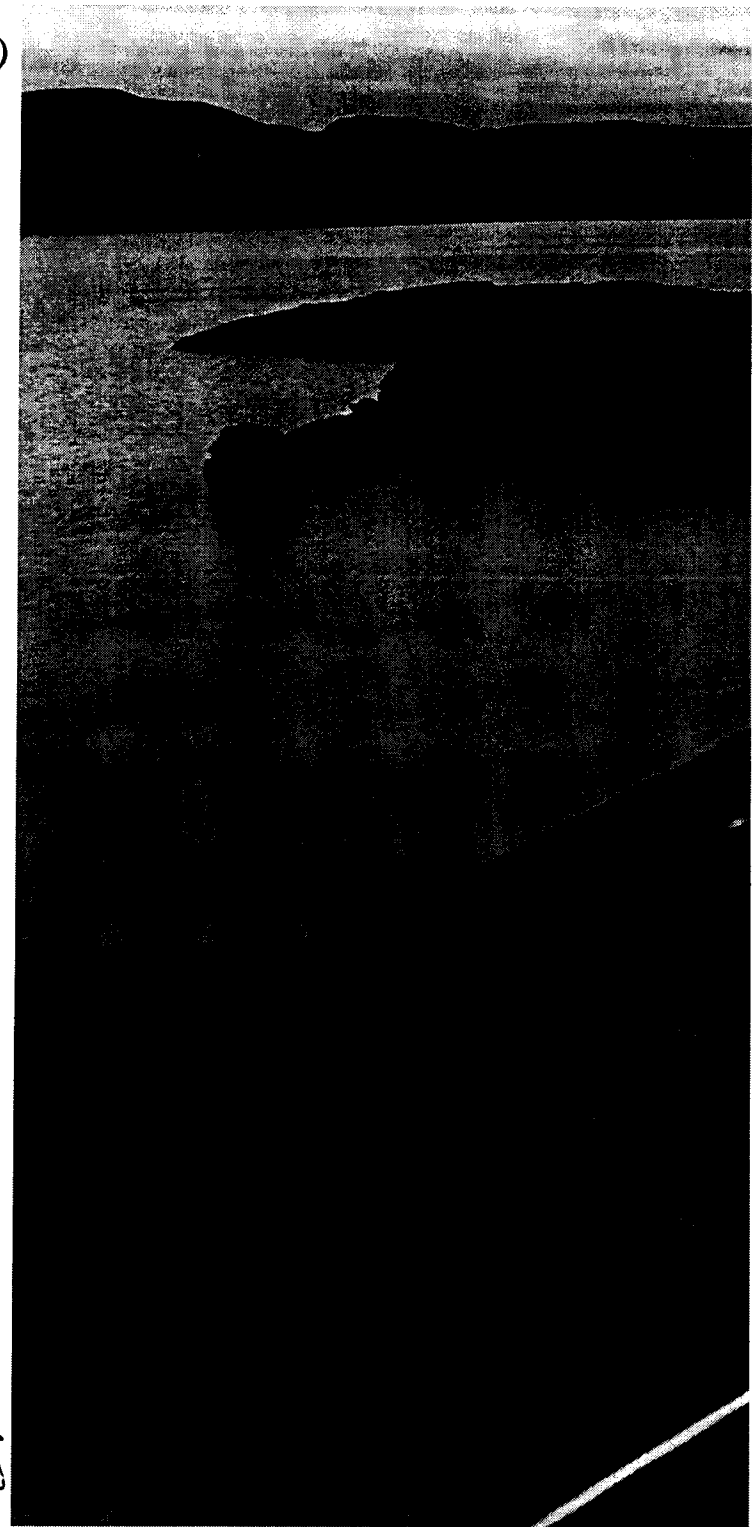

Handwritten scribble

Handwritten scribble

Handwritten scribble

Handwritten mark

[Handwritten scribble]

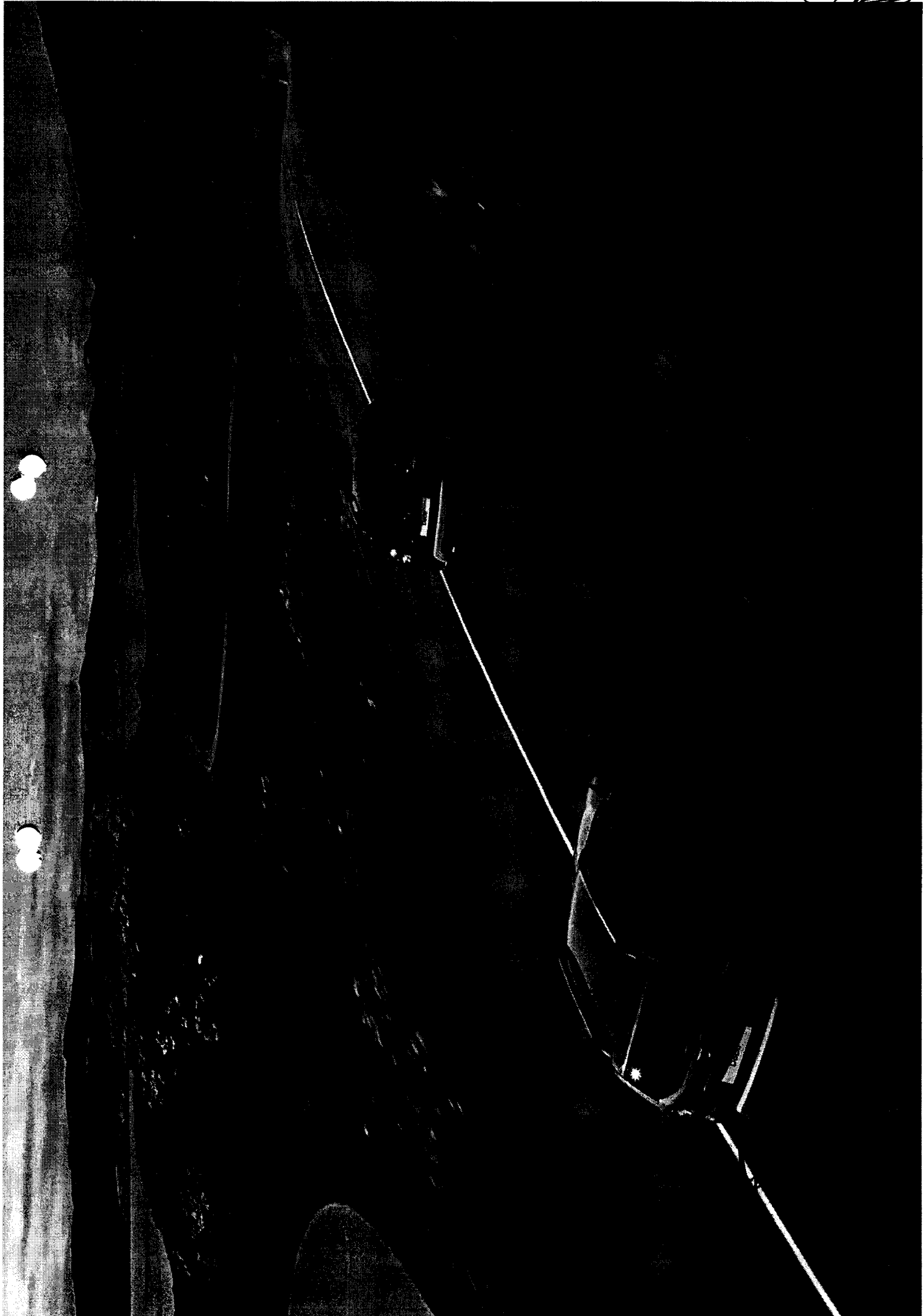

[Handwritten signature]

[Handwritten signature]

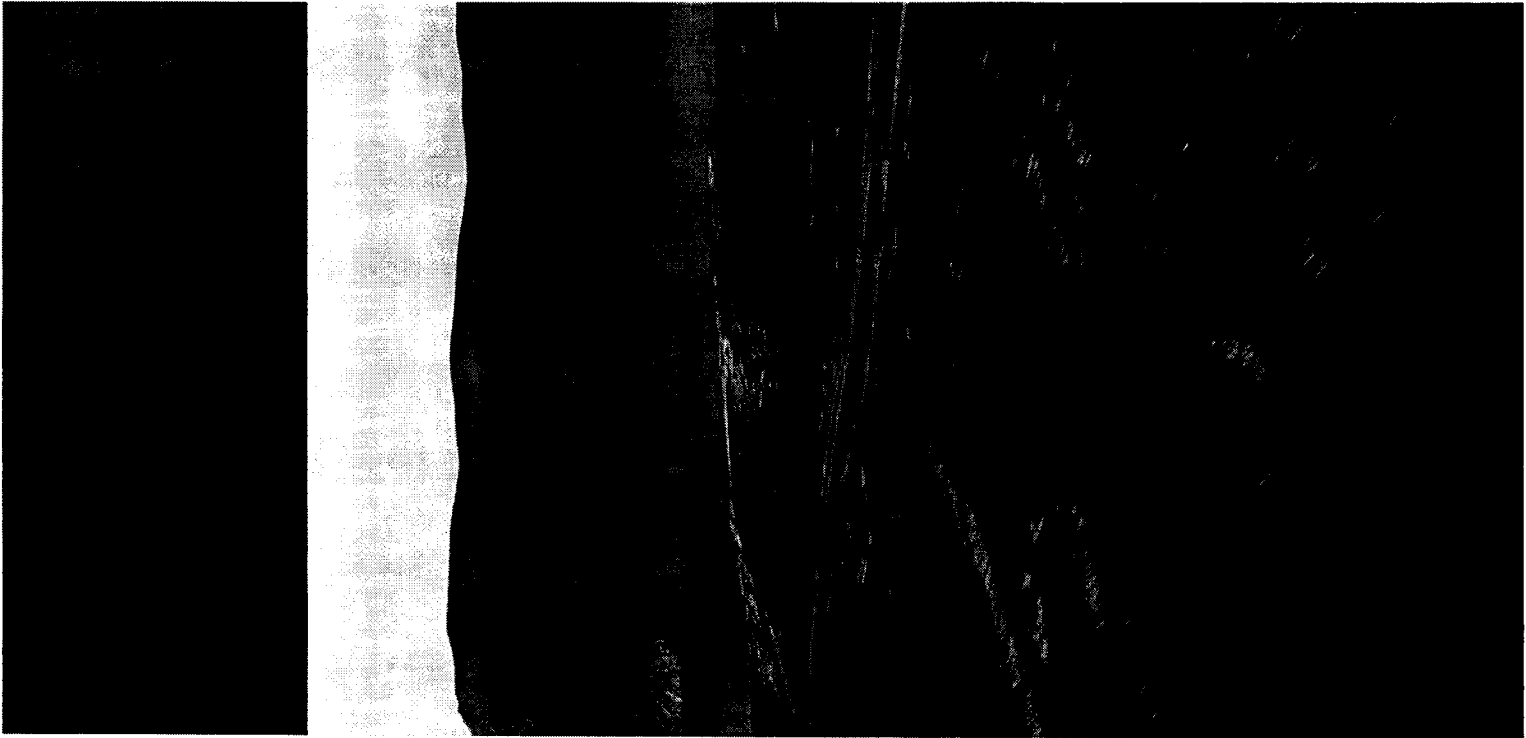

[Handwritten signature]

[Large handwritten signature]

[Handwritten signature]

[Large handwritten signature]

Промислената ЕКОНОМИКА на България е изключително динамична и конкурентна. Тя е основен двигател на икономическия растеж и заетостта в страната. За да се запази и развие, тя трябва да бъде подкрепена и стимулирана. Това означава, че държавата трябва да осигури благоприятна среда за бизнеса, да улесни достъпа до кредитни средства и да намали данъчното брего. Особено важно е да се подобри качеството на инфраструктурата и да се осигури стабилна енергетика. Създаването на нови работни места и повишаването на производителността са основни приоритети на икономическата политика. Държавата трябва да работи в партньорство с бизнеса, за да се осигури устойчив икономически растеж и социална справедливост.

DACIA

www.dacia.bg

© Prodigium. Всички права запазени. Издание 2014 г.

ЦЕНОВО ПРЕДЛОЖЕНИЕ¹

От Авто Инженеринг Холдинг Груп ЕООД (наименование на участника), ЕИК/БУЛСТАТ/ЕГН 131163929, представлявано от Юлиан Димов, Управител (име, длъжност)

УВАЖАЕМИ ГОСПОДИН/ГОСПОЖО КМЕТ,

1. Потвърждаваме, че сме се запознали с всички условия на изпълнение на обществена поръчка с предмет: „Закупуване и доставка на оборудване за Община Добричка за смекчаване на отрицателното въздействие на природните и други бедствия“ по Проект: ROBG-415 „Съвместно управление на риска и партньорство в граничния регион Кълъраш-Добрич“, с акроним JORIMA по програма ИНТЕРРЕГ V-A Румъния-България 2014-2020 г.“ и с всички фактори на оскъпяване, които произтичат от местоположението на доставката и техническите изисквания на Възложителя в техническите спецификации, документацията за обществена поръчка, условията в проекта на договор и разясненията по време на процедурата, и в предложената цена сме отчели всички разходи за изпълнение на поръчката в съответствие с посочените изисквания, както и всякакви други изисквания в нормативната уредба, които са задължителни за спазване при изпълнение на поръчката.

2. Предлагаме обща цена² за изпълнение предмета на обществената поръчка по обособена позиция №5 “Доставка на високопроходими автомобили“ в размер на 153 997,00 (словом: сто петдесет и три хиляди деветстотин деветдесет и седем лева и 00 стотинки) лв. без ДДС или 184 796,40 (словом: сто осемдесет и четири хиляди седемстотин деветдесет и шест лева и четиридесет стотинки) лв. с ДДС.

Дата: 11.09.2020
(дата на подписване)

Участник:
(подпис и печат)

¹ Ценовото предложение задължително се поставя в отделен, запечатан, непрозрачен плик, наименован „Предлагани ценови параметри“.

² Цената се закръгля до втория знак след десетичната запетая. При несъответствие между цифрова и изписана с думи цена ще се взема предвид изписаната с думи. Предлаганата от участниците обща цена за изпълнение на обществената поръчка, не може да надхвърля прогнозната стойност на поръчката, посочена в документацията за участие.

Изх. № ИД-12218-2021/13.05.2021

ДО
ОБЩИНА ДОБРИЧКА
ул. „Независимост“ № 20
гр. Добрич 9300

Дата: 13.05.2021 г.

БАНКОВА ГАРАНЦИЯ ЗА ВРЪЩАНЕ НА АВАНС № MD2113310011

Ние, **ОБЕДИНЕНА БЪЛГАРСКА БАНКА АД**, регистрирано в Търговския регистър към Агенцията по вписванията с ЕИК 000694959, със седалище и адрес на управление: гр. София 1463, бул. „Витоша“ № 89Б, сме информирани, че нашият клиент, **АВТО ИНЖЕНЕРИНГ ХОЛДИНГ ГРУП ЕООД**, със седалище и адрес на управление: гр. София 1618, ул. „Околовръстен път“ № 9, регистрирано в Търговския регистър към Агенцията по вписванията с ЕИК 131163929 (по-нататък наричан „ИЗПЪЛНИТЕЛ“), предстои да сключи с Вас, ОБЩИНА ДОБРИЧКА, ЕИК по БУЛСТАТ: 000852188, Договор за изпълнение на обществена поръчка с предмет: „Закупуване и доставка на оборудване за Община Добричка за смекчаване на отрицателното въздействие на природните и други бедствия“ по Проект: ROBG-415 „Съвместно управление на риска и партньорство в граничния регион Кълъраш-Добрич“, с акроним JORIMA по програма ИНТЕРРЕГ V-A Румъния-България 2014-2020 г.“ за Обособена позиция № 5: „Доставка на високопроходими автомобили“ (по-нататък наричан „Договор“).

В съответствие с условията на Договора и по нареждане на ИЗПЪЛНИТЕЛЯ, ние, **ОБЕДИНЕНА БЪЛГАРСКА БАНКА АД**, с настоящото се задължаваме безусловно и неотменяемо, независимо от направените възражения и защита, възникващи във връзка с основните задължения, да Ви заплатим при първо Ваше писмено поискване всяка сума или суми до максималния общ размер на

BGN 73.918,56

(словом: седемдесет и три хиляди деветстотин и осемнадесет лева и петдесет и шест стотинки), представляващи 40 % авансово плащане по цитирания договор с включен ДДС, след получаване на Вашето надлежно подписано и подпечатано писмено искане за плащане, деклариращо, че ИЗПЪЛНИТЕЛЯТ: АВТО ИНЖЕНЕРИНГ ХОЛДИНГ ГРУП ЕООД:

- не е изпълнил задълженията си в съответствие с условията на Договора за изпълнение на обществена поръчка с предмет: „Закупуване и доставка на оборудване за Община Добричка за смекчаване на отрицателното въздействие на природните и други бедствия“ по Проект: ROBG-415 „Съвместно управление на риска и партньорство в граничния регион Кълъраш-Добрич“, с акроним JORIMA по програма ИНТЕРРЕГ V-A Румъния-България 2014-2020 г.“ за Обособена позиция № 5: „Доставка на високопроходими автомобили“, упоменаващо в какво се състои неизпълнението; и
 - не е възстановил авансовото плащане в размер, съответстващ на неизпълнението по договора.
- С оглед установяване автентичността на Вашия писмен иск за плащане, същият следва да ни бъде представен чрез посредничеството на централата на обслужващата Ви банка, потвърждаваща, че положените от Вас подписи са автентични и Ви задължават съгласно закона.

Настоящата гаранция влиза в сила след като сумата от BGN 73.918,56 (словом: седемдесет и три хиляди деветстотин и осемнадесет лева и петдесет и шест стотинки), постъпи по IBAN: BG10UBBS80021050489320 на ИЗПЪЛНИТЕЛЯ: АВТО ИНЖЕНЕРИНГ ХОЛДИНГ ГРУП ЕООД при ОБЕДИНЕНА БЪЛГАРСКА БАНКА АД, като в основанието се цитира номерът на тази гаранция MD2113310011.

Ангажиментът ни по настоящата гаранция се намалява автоматично с размера на платените от нас по нея суми.

Настоящата гаранция е валидна от датата на влизане в сила до **10.02.2022 г. (словом: десети февруари две хиляди двадесет и втора година)**, независимо дали тази дата е работен ден или не, като изтича изцяло и автоматично, в случай че до 16:00 часа на 10.02.2022 г. искането Ви за плащане, предявено при горепосочените условия, не е постъпило в ОБЕДИНЕНА БЪЛГАРСКА БАНКА АД, на адрес: гр. София 1463, бул. „Витоша“ № 89Б. След тази дата ангажиментът ни се обезсилва, независимо дали оригиналът на настоящата банкова гаранция ни е върнат или не.

Банковата гаранция може да бъде освободена преди изтичане на валидността ѝ след връщане на оригинала на същата в ОБЕДИНЕНА БЪЛГАРСКА БАНКА АД на адрес: гр. София 1463, бул. „Витоша“ № 89Б.

Настоящата гаранция се подчинява на Еднообразните правила за гаранциите, платими при поискване, Публикация 758 на МТК, Париж.

ОБЕДИНЕНА БЪЛГАРСКА БАНКА АД



Мария Дакова-Николова

Старши експерт/Операции Търговско финансиране



Калинка Цакова

Експерт/Операции Търговско финансиране

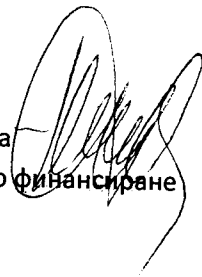

Изх. № ИД-12272-2021/13.05.2021

ДО
ОБЩИНА ДОБРИЧКА
ул. „Независимост“ № 20
гр. Добрич 9300

Дата: 13.05.2021 г.

БАНКОВА ГАРАНЦИЯ ЗА ДОБРО ИЗПЪЛНЕНИЕ № MD2113310014

Ние, ОБЕДИНЕНА БЪЛГАРСКА БАНКА АД, регистрирано в Търговския регистър към Агенцията по вписванията с ЕИК 000694959, със седалище и адрес на управление: гр. София 1463, бул. „Витоша“ № 89Б, сме информирани, че нашият клиент, **АВТО ИНЖЕНЕРИНГ ХОЛДИНГ ГРУП ЕООД**, със седалище и адрес на управление: гр. София 1618, ул. „Околовръстен път“ № 9, регистрирано в Търговския регистър към Агенцията по вписванията с ЕИК 131163929, като Изпълнител, предстои да сключи с Вас, ОБЩИНА ДОБРИЧКА, ЕИК по БУЛСТАТ: 000852188, като Възложител, Договор за изпълнение на обществена поръчка с предмет: „Закупуване и доставка на оборудване за Община Добричка за смекчаване на отрицателното въздействие на природните и други бедствия“ по Проект: ROBG-415 „Съвместно управление на риска и партньорство в граничния регион Кълъраш-Добрич“, с акроним JORIMA по програма ИНТЕРРЕГ V-A Румъния-България 2014-2020 г.“ за Обособена позиция № 5: „Доставка на високопроходими автомобили“ (по-нататък наричан „Договор“).

В съответствие с условията на Договора нашият клиент следва да предостави във Ваша полза банкова гаранция, обезпечаваша изпълнението на задълженията му по Договора, за сумата от BGN 4.619,91 (словом: четири хиляди шестстотин и деветнадесет лева и деветдесет и една стотинки).

Във връзка с гореизложеното, ние, **ОБЕДИНЕНА БЪЛГАРСКА БАНКА АД**, с настоящото безусловно и неотменяемо се задължаваме да Ви платим, независимо от валидността и действието на горепосочения Договор и независимо от направените възражения и защита, възникващи във връзка с основните задължения, всяка сума или суми до максималния общ размер на:

BGN 4.619,91

(словом: четири хиляди шестстотин и деветнадесет лева и деветдесет и една стотинки), след получаване на Вашето надлежно подписано и подпечатано първо писмено искане за плащане, деклариращо, че Изпълнителят: **АВТО ИНЖЕНЕРИНГ ХОЛДИНГ ГРУП ЕООД**, не е изпълнил изцяло или частично задълженията си по Договор за изпълнение на обществена поръчка с предмет: „Закупуване и доставка на оборудване за Община Добричка за смекчаване на отрицателното въздействие на природните и други бедствия“ по Проект: ROBG-415 „Съвместно управление на риска и партньорство в граничния регион Кълъраш-Добрич“, с акроним JORIMA по програма ИНТЕРРЕГ V-A Румъния-България 2014-2020 г.“ за Обособена позиция № 5: „Доставка на високопроходими автомобили“ и посочващо кои условия по Договора Изпълнителят не е изпълнил и в какъв размер.

Вашето писмено искане за плащане следва да ни бъде представено чрез посредничеството на централата на обслужващата Ви банка, потвърждаваща, че положените от Вас подписи са автентични и са на лица, които Ви обвързват съгласно закона.

Ангажиментът ни по настоящата гаранция се намалява автоматично с размера на платените от нас по нея суми.

Настоящата гаранция е валидна до **02.03.2025 г. (словом: втори март две хиляди двадесет и пета година)**, независимо дали тази дата е работен ден или не, като изтича изцяло и автоматично, в случай че до 16:00 часа на 02.03.2025 г. искането Ви за плащане, предявено при горепосочените условия, не е постъпило в ОБЕДИНЕНА БЪЛГАРСКА БАНКА АД, на адрес: гр. София 1463, бул. „Витоша“ № 89Б. След тази дата ангажиментът ни се обезсилва, независимо дали оригиналът на настоящата банкова гаранция ни е върнат или не.

Банковата гаранция може да бъде освободена преди изтичане на валидността ѝ след връщане на оригинала на същата в ОБЕДИНЕНА БЪЛГАРСКА БАНКА АД, на адрес: гр. София 1463, бул. „Витоша“ № 89Б.

Настоящата гаранция се подчинява на Еднообразните правила за гаранциите, платими при поискване, публикация 758 на МТК, Париж.

ОБЕДИНЕНА БЪЛГАРСКА БАНКА АД



Мария Дакова-Николова

Старши експерт/Операции Търговско финансиране

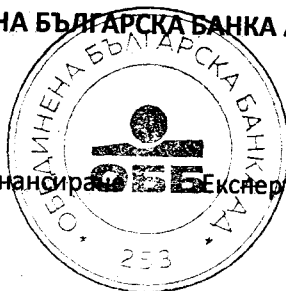

Калинка Цакова

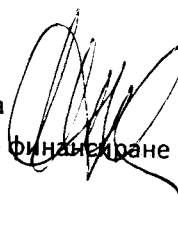

Експерт/Операции Търговско финансиране